



# TAPIS D'ENTRÉE GRAND TRAFIC

## DOCUMENTATION TECHNIQUE



**GEGGUS**<sup>®</sup>

# SOMMAIRE

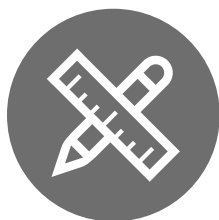

## 1

### PLANIFIER L'ÉQUIPEMENT DES HALLS D'ENTRÉE

Le processus BIM pour concevoir et construire	5
Protéger partout. Réduire les coûts de nettoyage.	6
Trois zones de passage combinées. En une seule solution propreté.	7
La barrière de protection. Appropriée dans chaque zone.	8
Hauteurs des Tapis - Charges	10
Passages autorisés	11
Hauteurs Tapis - Finitions / profils intermédiaires - Utilisation	12
La gamme Top Clean empêche les phénomènes de résonance	13
Planifier l'implantation et la mise en place	14
Éléments d'assemblage pour tapis en plusieurs parties	15
Dilatation due à la chaleur et jeu à déduire. Dimensions à prévoir	16
Confection d'un gabarit pour formes spéciales	17
Découpes et finitions spéciales des cadres et tapis	18
Nettoyage et entretien des tapis d'entrée	19
Coloris Repts - Caractéristiques repts	20
Caoutchouc - Profils Brosses - Rangées de Brosses	21



## 2

### TAPIS D'ENTRÉE POUR L'INTÉRIEUR

<b>TRAFIC NORMAL</b>	
Top Clean TREND® XL GREEN MOTION avec eco repts	24
Top Clean LIGHT LIGHT XL 12 pour l'installation en cas de hauteur réduite	25
Top Clean TREND® pour trafic normal	26
Top Clean TREND® XL pour grandes entrées	28
<b>TRAFIC INTENSE   CHARGES LOURDES-EXTRÊMES</b>	
Top Clean STABIL pour passage de charges lourdes	30
Top Clean STABIL XL pour grandes entrées	32
Top Clean OBJEKT pour contraintes extrêmes	34
Top Clean HIGH pour charges lourdes et fortes sollicitations	36



## 3

### TAPIS D'ENTRÉE POUR L'EXTÉRIEUR

<b>TRAFIC NORMAL</b>	
Top Clean TREND® XL pour trafic normal	40
Top Clean TREND® XL pour grandes entrées	42
Top Clean BRUSH Rangée de Brosses	52
<b>TRAFIC INTENSE   CHARGES LOURDES-EXTRÊMES</b>	
Top Clean STABIL pour passage de charges lourdes	44
Top Clean STABIL XL pour grandes entrées	46
Top Clean OBJEKT pour contraintes extrêmes	48
Top Clean HIGH pour charges lourdes et fortes sollicitations	50



4

## SÉCURITÉ DANS LE HALL D'ENTRÉE

---

Safe Clean TREND:  
tapis de sécurité avec  
effet phosphorescent 54

---

Systèmes de guidage  
visuel et tactile  
pour hall d'entrée 56

---



5

## DESIGN DANS LE HALL D'ENTRÉE

---

Top Clean TREND® CURVE  
efficacité et  
design innovant 61

---

Tapis d'entrée et  
charte graphique 62

---

Logo sur profilé inox 63

---

Logo lumineux sur profilé  
inox- technique LED 63

---

Thermolaquage  
des profilés 64

---

Anodisation des profilés 64

---

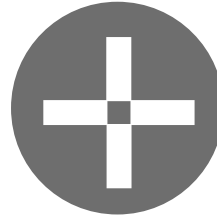

6

## ACCESSOIRES

---

Les cadres SPEZIAL 66

---

Rail de séparation 66

---

Mise en place des cadres 67

---

Rampe d'accès 68

---

Bac de récupération 69

---

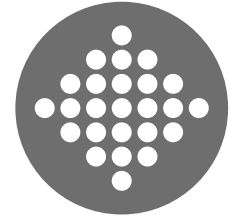

7

## TAPIS UNIVERSELS

---

MULTICLEAN  
tapis de propreté 72

---

LOGOCLEAN Indoor tapis de  
propreté 73

---

ENTER  
tapis brosses reps 74

---

MASTER  
tapis brosses aiguilleté 75

---

KARO AS MINI  
caillebotis caoutchouc 76

---

KARO AS  
caillebotis caoutchouc 77

---

DOMINO  
caillebotis caoutchouc 78

---

WALK  
natte striée en caoutchouc 79

---



# 1

## PLANIFIER L'ÉQUIPEMENT DES HALLS D'ENTRÉE

- 5 Le processus BIM pour concevoir et construire
- 6 Protéger partout. Réduire les coûts de nettoyage.
- 7 Trois zones de passage combinées. En une seule solution propreté.
- 8 La barrière de protection. Appropriée dans chaque zone.
- 10 Hauteurs des Tapis · Charges
- 11 Passages autorisés
- 12 Hauteurs Tapis · Finitions / profilés intermédiaires · Utilisation
- 13 La gamme Top Clean empêche les phénomènes de résonance
- 14 Planifier l'implantation et la mise en place
- 15 Éléments d'assemblage pour tapis en plusieurs parties
- 16 Dilatation due à la chaleur et jeu à déduire. Dimensions à prévoir
- 17 Confection d'un gabarit pour formes spéciales
- 18 Découpes et finitions spéciales des cadres et tapis
- 19 Nettoyage et entretien des tapis d'entrée
- 20 Coloris Reps · Caractéristiques reps
- 21 Caoutchouc · Profilés Brosses · Rangées de Brosses





# CONCEVOIR ET FABRIQUER INTELLIGEMMENT. PRENDRE EN COMPTE LE PROCESSUS BIM.

Le digital va de soi dans vos affaires. Pour nous également. Avec le BIM-Building Information Modelling- nous utilisons un processus de modélisation efficace pour concevoir, visualiser et partager des informations pour un projet donné. Vous pourrez utiliser votre modèle digital à trois dimensions et y intégrer directement nos tapis d'entrée Top clean. Et l'ensemble des données seront à votre disposition à tout moment pour téléchargement.

Pour plus d'informations, consultez notre site web.

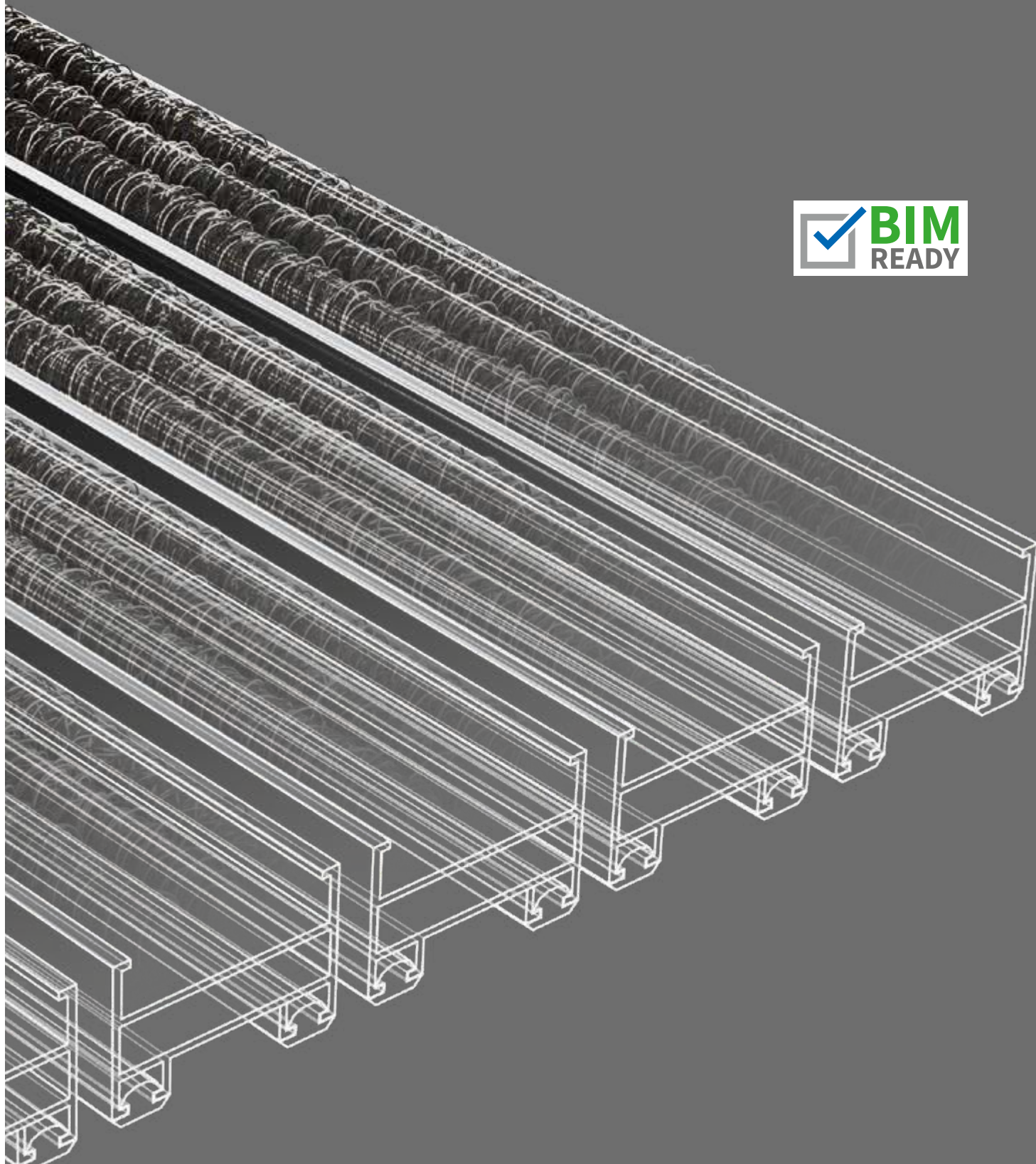

# PROTÉGER PARTOUT. RÉDUIRE LES COÛTS DE NETTOYAGE.

Notre solution 3 zones apporte une nouvelle dimension en matière d'élimination de la saleté. Il s'agit là d'une combinaison universelle et efficace de tapis de finitions différentes dans un même bâtiment tant à l'intérieur qu'à l'extérieur ainsi que dans les zones intermédiaires.

En entrant dans le bâtiment, pas après pas, l'humidité et les saletés sous vos chaussures seront éliminées par le passage sur la combinaison de tapis prévus avec des finitions différentes à l'extérieur et à l'intérieur du bâtiment. Ainsi, les sols à l'intérieur seront préservés même en cas de trafic intense.

Systématiquement, nous prenons en compte l'aspect sécurité. Ces barrières anti-humidité et anti-saleté ainsi que la caractéristique anti-dérapante des différentes finitions réduisent le risque d'accidents et procurent un maximum de sécurité.

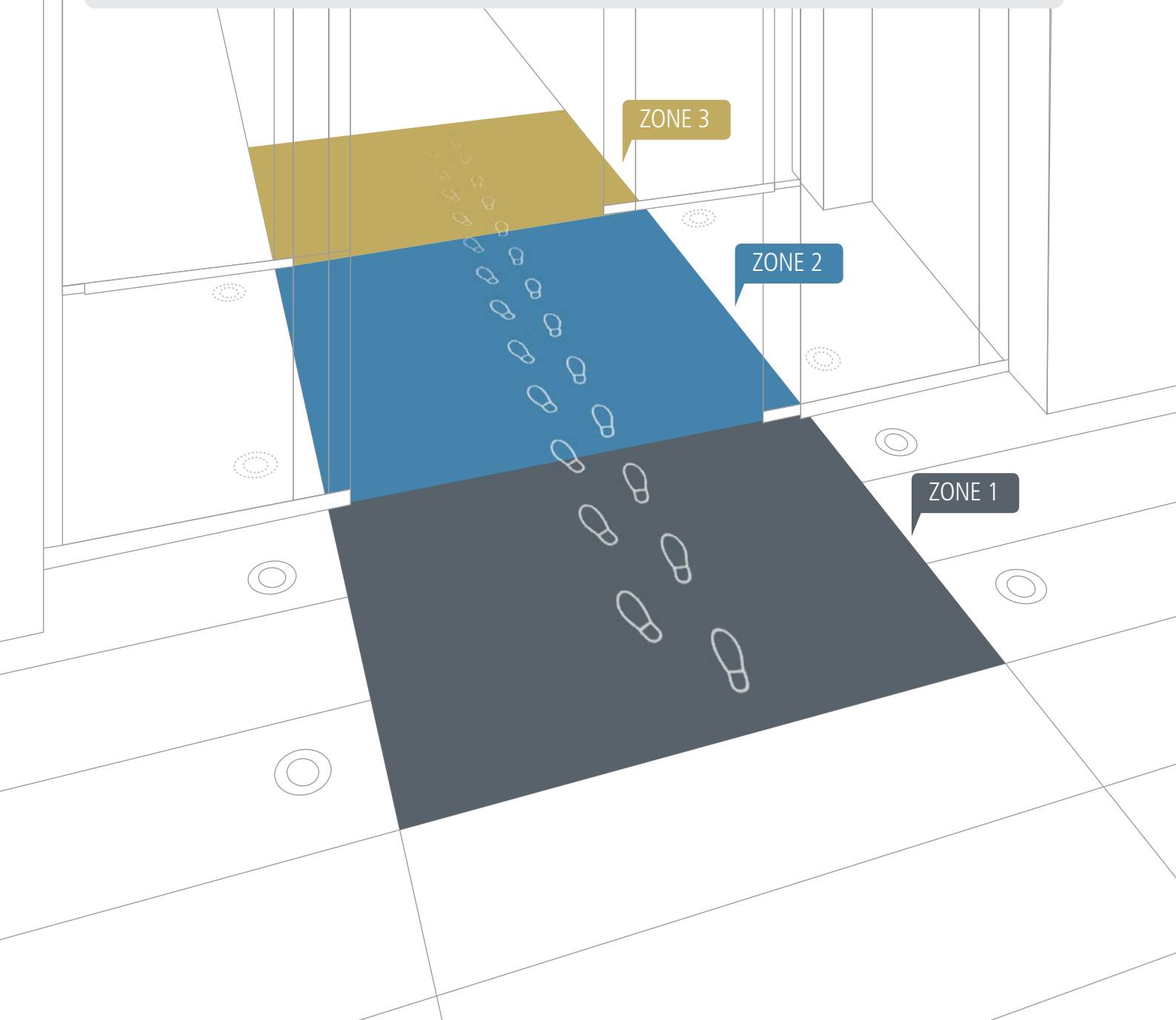

# TROIS ZONES DE PASSAGE COMBINÉES. EN UNE SEULE SOLUTION PROPRETÉ.

## ZONE 1

### A L'EXTÉRIEUR

**Récupération des grosses saletés:** Elimination de la saleté avant d'entrer dans le bâtiment

Intérêt: Renforce l'efficacité des tapis mis en place dans les zones suivantes

Avantage: Protection contre l'humidité et grosses saletés

**PRODUITS:**  
Tapis d'entrée spécifiques pour l'extérieur

## ZONE 2

### ZONE INTERMÉDIAIRE

**Pour halls d'entrée avec trafic intense:** Elimination efficace des saletés même en quantité importante

Intérêt: Efficacité renforcée quand combinaison avec tapis de la zone 1

Avantage: Protection contre l'humidité et les saletés

**PRODUITS:**  
Tapis pour l'intérieur  
Tapis pour l'extérieur

## ZONE 3

### À L'INTÉRIEUR

**Petites saletés:**  
Barrière de protection anti saletés et anti humidité

Intérêt: Retient et élimine les saletés tenaces et l'humidité

Avantage: Efficacité renforcée pour une bonne protection des sols à l'intérieur

**PRODUITS:**  
Tapis pour l'intérieur

DÉPOSE SALETÉS

**RÉSUMÉ DES AVANTAGES:**

- Retenue significative des saletés
- Réduction sensible des coûts de nettoyage
- Protection efficace des sols et revêtements de sol
- Valorisation du bâtiment



RÉCUPÉRATION DES SALETÉS	normale	moyenne	élevée
DIMENSIONS DU SENS DE PASSAGE (recommandées)	3 – 5 m	6 – 7 m	8 – 10 m



# LA BARRIÈRE DE PROTECTION. APPROPRIÉE DANS CHAQUE ZONE.

Une solution tapis d'entrée sera vraiment efficace si le profilé, le matériau de finition et la longueur du sens de passage correspondent bien au cahier des charges. Dans ce cas il sera possible d'éliminer sensiblement la saleté et l'humidité. Et dans ce cas également, il sera possible de réduire sensiblement les risques de glissade, de protéger efficacement les sols à l'intérieur du bâtiment et de le valoriser. Cette règle est valable non seulement pour l'entrée principale, mais aussi pour les autres accès annexes du bâtiment. En un mot au niveau de toutes les entrées susceptibles de favoriser l'apport et la dépose de saletés.

Pour une efficacité renforcée dans chaque zone, nous concevons et fabriquons «Handmade in Germany» la solution appropriée avec: la bonne hauteur de profilé, la bonne épaisseur d'aluminium, la bonne combinaison de tapis.

ZONE 1



Caoutchouc

ZONE 1



Profilé Brosses

ZONE 1

ZONE 2



Caoutchouc et rangée de brosses

ZONE 1

ZONE 3

ZONE 2

ZONE 1





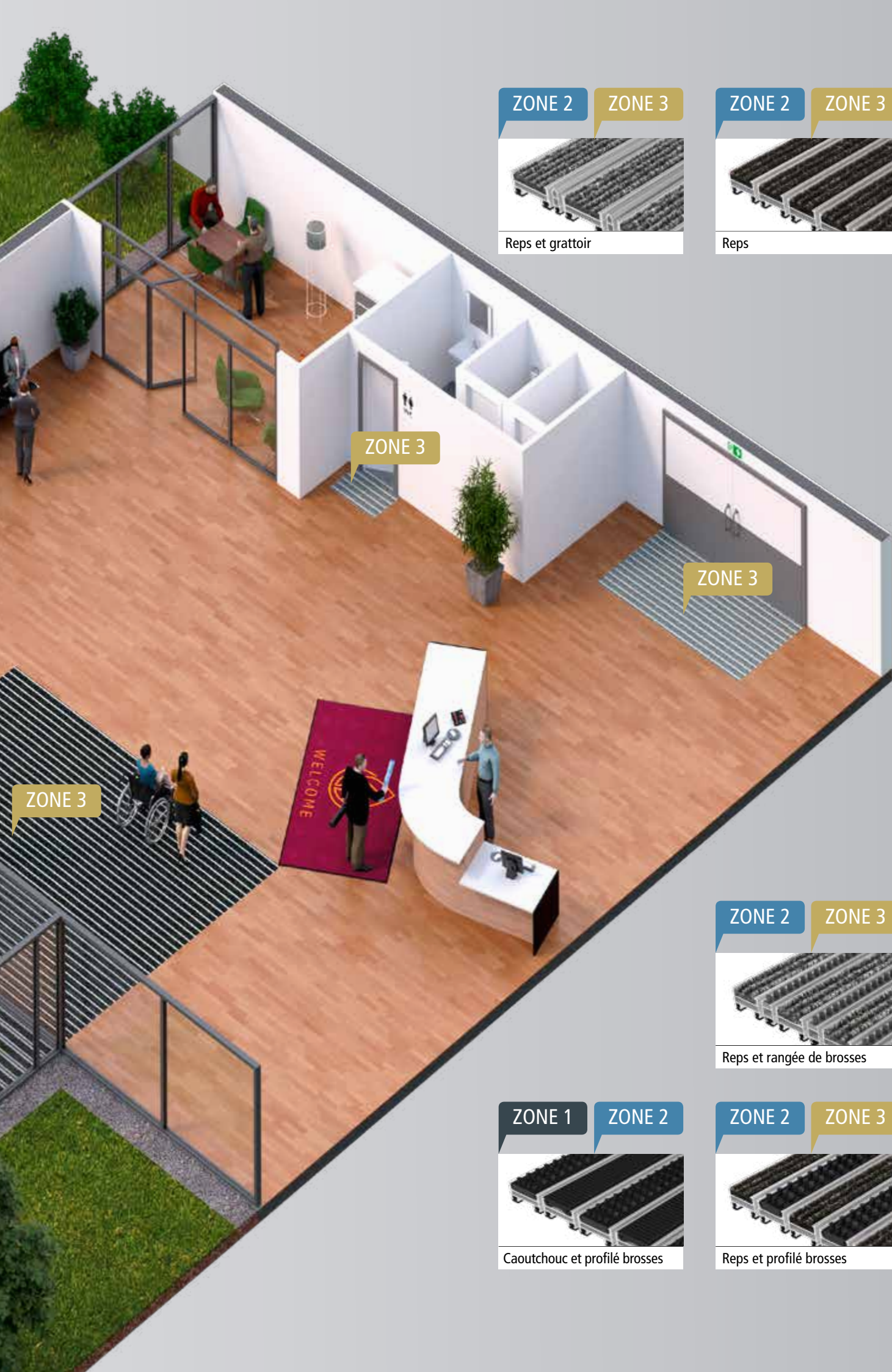

ZONE 2

ZONE 3



Reps et grattoir

ZONE 2

ZONE 3



Reps

ZONE 3

ZONE 3

ZONE 3

ZONE 2

ZONE 3

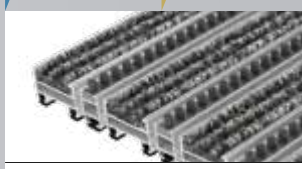

Reps et rangée de brosses

ZONE 1

ZONE 2



Caoutchouc et profilé brosses

ZONE 2

ZONE 3



Reps et profilé brosses

## HAUTEURS DES TAPIS · CHARGES

Tapis d'entrée	Hauteur Tapis	Trafic <sup>1)</sup>	Charge statique en kg/100 cm <sup>2</sup>		charge par roue
			Tapis posé sur le sol	Tapis posé sur supports <sup>2)</sup>	
<b>Top Clean LIGHT XL 12</b>	ca. 12 mm	normal	7.000 kg	-	225 kg
<b>Top Clean TREND®</b>	ca. 12 mm	normal	6.000 kg	-	200 kg
<b>Top Clean STABIL</b>	ca. 12 mm	intense	8.000 kg	-	250 kg
<b>Top Clean TREND®</b>	ca. 17 mm	élevé	5.000 kg	200 kg	210 kg
<b>Top Clean STABIL</b>	ca. 17 mm	intense	8.000 kg	250 kg	350 kg
<b>Top Clean TREND®</b>	ca. 22 mm	élevé	5.000 kg	300 kg	220 kg
<b>Top Clean TREND® XL</b>	ca. 22 mm	élevé	5.000 kg	300 kg	220 kg
<b>Top Clean STABIL</b>	ca. 22 mm	intense	8.000 kg	550 kg	450 kg
<b>Top Clean STABIL XL</b>	ca. 22 mm	intense	7.000 kg	550 kg	450 kg
<b>Top Clean OBJEKT</b>	ca. 22 mm	très intense	10.000 kg	600 kg	700 kg
<b>Top Clean TREND®</b>	ca. 27 mm	élevé	5.000 kg	500 kg	220 kg
<b>Top Clean STABIL XL</b>	ca. 27 mm	intense	7.000 kg	550 kg	450 kg
<b>Top Clean HIGH</b>	ca. 42 mm	très intense	6.000 kg	800 kg	650 kg

1) Normal: jusqu'à 2800, intense: à partir de 2800, très intense: à partir de 5100 passages par jour.

2) Ecartement maxi des entretoises: 300 mm (bien vérifier le poids des charges pour la combinaison «bac de récupération et tapis»).

3) Les tapis avec brosses et grattoirs ne peuvent être carrossables que dans une mesure limitée. ATTENTION: Accélérez, freinez et manœuvrez, il est essentiel d'éviter ces actions sur les tapis.



## PASSAGES AUTORISÉS

Tapis d'entrée	Charge dynamique <sup>3)</sup> :						
	 fauteuil roulant	 chariot à bagages	 caddies	 chariot	 transpalette	 voiture	 élévateur
Top Clean LIGHT XL 12	■	■					
Top Clean TREND®	■	■					
Top Clean STABIL	■	■	■	■			
Top Clean TREND®	■	■	■	■			
Top Clean STABIL	■	■	■	■	■		
Top Clean TREND®	■	■	■	■	■		
Top Clean TREND® XL	■	■	■	■	■		
Top Clean STABIL	■	■	■	■	■	■	
Top Clean STABIL XL	■	■	■	■	■	■	
Top Clean OBJEKT	■	■	■	■	■	■	■
Top Clean TREND®	■	■	■	■	■	■	
Top Clean STABIL XL	■	■	■	■	■	■	
Top Clean HIGH	■	■	■	■	■	■	■

**Tests de résistance aux charges:** c'est l'institut de Bielefeld, organisme indépendant à rayonnement européen, qui réalise les tests de passage de charges; simulation de passages avec engins à roulettes (tests dynamiques), avec poids croissant pour déterminer les niveaux de résistance.

**Tests de charges réalisés dans le laboratoire spécialisé de l'institut de Munich:** réalisé avec une machine pouvant aller jusqu'à 100 tonnes, le test statique a été effectué avec un embout-pression de 10 x 10 cm (100 cm<sup>2</sup>); ce laboratoire fait partie des instituts officiels chargés des tests et de la délivrance des certificats dans le monde du bâtiment.



## HAUTEURS TAPIS



## FINITIONS / PROFILÉS INTERMÉDIAIRES

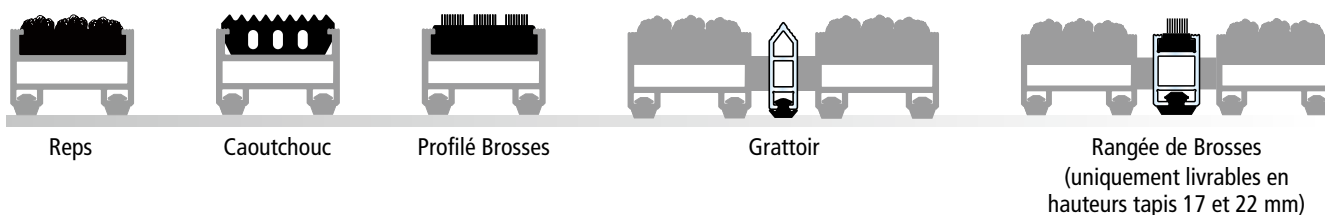

## UTILISATION

### Standard

Mise en place dans hall d'entrée avec trafic normal.



Top Clean TREND®



Top Clean LIGHT XL

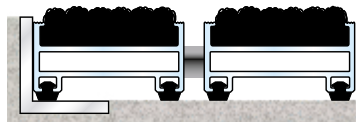

Top Clean TREND® XL

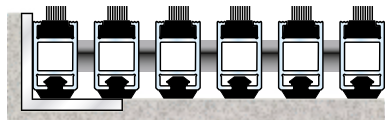

Top Clean BRUSH

### Contraintes fortes

Mise en place dans hall d'entrée avec trafic intense. Prévu pour passage d'engins à roulettes tels que caddies de supermarché ou chariots à bagages dans les aéroports.

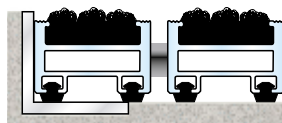

Top Clean STABIL

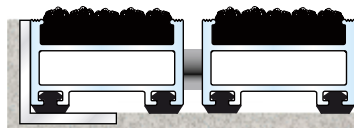

Top Clean STABIL XL

### Contraintes extrêmes

Mise en place dans hall d'entrée avec trafic très intense. Prévu pour le passage d'engins à roues ou roulettes tels que caddies, transpalettes, chariots élévateurs.



Top Clean OBJEKT

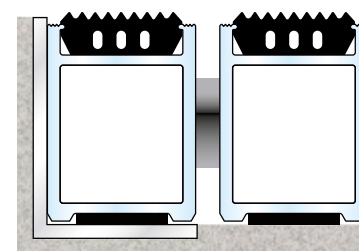

Top Clean HIGH



## LA GAMME TOP CLEAN EMPÊCHE LES PHÉNOMÈNES DE RÉSONANCE

Le moindre contact de la structure aluminium avec le sol peut sensiblement élever le niveau de résonance. Ce phénomène apparaît dès que l'isolation phonique n'est plus assurée. Pour éliminer efficacement les bruits de pas, tous nos tapis sont garnis en sous face, sur toute la longueur des profilés, de bandes de caoutchouc qui assurent parfaitement l'isolation phonique.

Notre système d'isolation phonique ayant fait ses preuves, nous sommes allés plus loin en garnissant nos profilés étroits de la même façon; ainsi, toutes les combinaisons reps, caoutchouc avec profilés étroits rangée de brosses ou grattoir sont parfaitement isolées phoniquement, grâce à la bande de caoutchouc insérée dans le profilé en sous face. Par rapport à une bande de caoutchouc-mousse, cette solution présente l'avantage de la résistance et de la longévité.

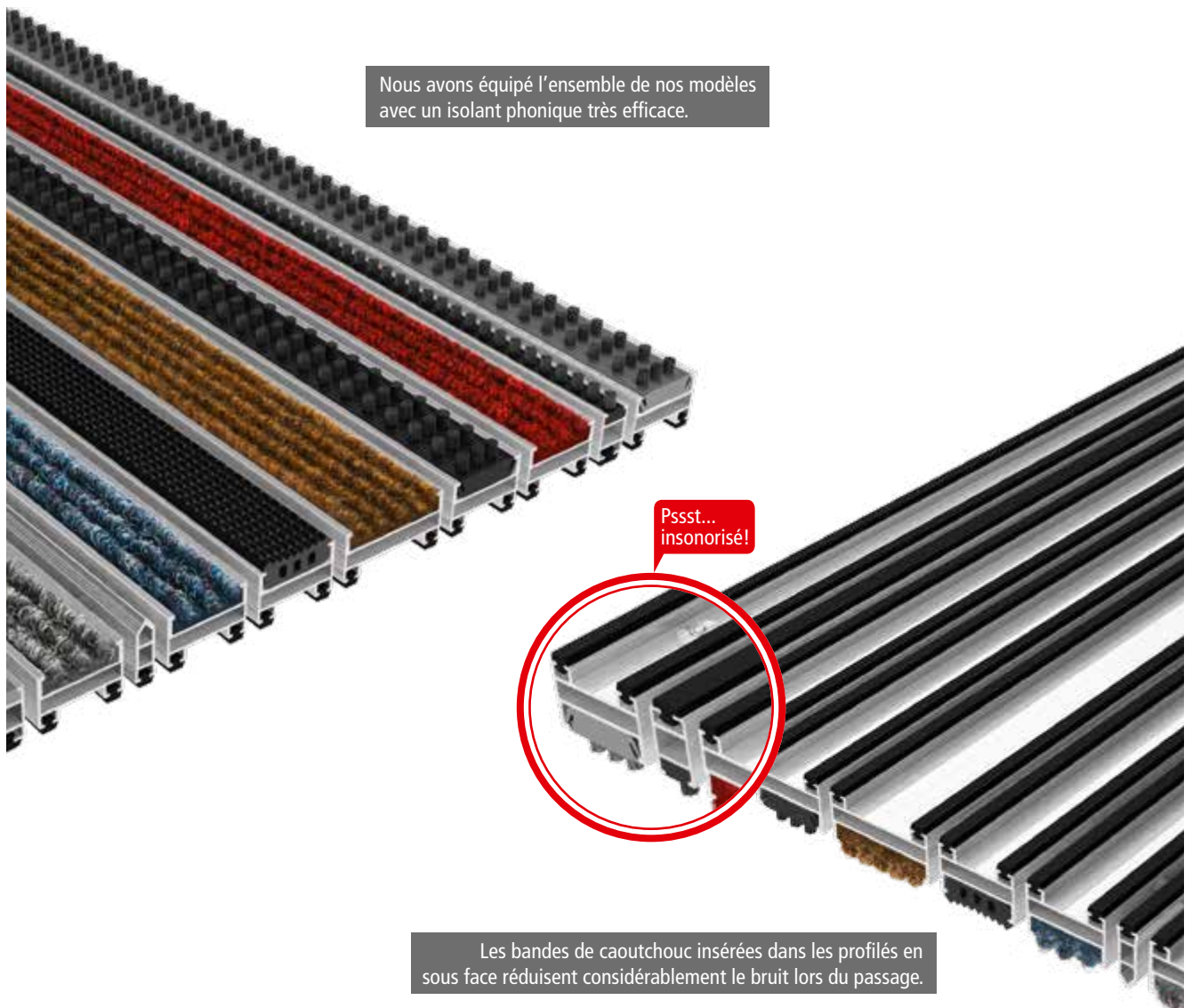

Nous avons équipé l'ensemble de nos modèles avec un isolant phonique très efficace.

Pssst...  
insonorisé!

Les bandes de caoutchouc insérées dans les profilés en sous face réduisent considérablement le bruit lors du passage.



## PLANIFIER L'IMPLANTATION ET LA MISE EN PLACE

- **Service extérieur clients:**  
professionnel et flexible. Nous mettons à votre disposition notre service d'intervention chantier: prise de mesures, réalisation de gabarit, assistance pose. Nous consulter pour devis.
- **Fortes sollicitations:**  
pour les entrées à grand trafic avec contraintes et charges importantes (aéroports, supermarchés, centres commerciaux, ...) nous conseillons nos modèles Top Clean STABIL, Top Clean OBJEKT et Top Clean HIGH (intérieur pages 30 à 36, extérieur pages 44 à 50).
- **Pose idéale des tapis:**  
dans la fosse, prévoir la mise en place d'un cadre sur une surface plane et lisse. Vous trouverez nos explications et recommandations détaillées pour la mise en place du cadre page 67.
- **Pose libre en surface:**  
une rampe d'accès inclinée est disponible pour TOP CLEAN 12 mm et 17 mm (voir page 68).
- **Livraison cadre et tapis:**  
pour la commande de l'ensemble (cadre et tapis) merci de nous préciser la dimension „extérieur” cadre. Nous déduisons alors 10 mm pour obtenir les dimensions exactes du tapis (voir page 16).
- **Cadre existant:**  
quand le cadre est déjà en place, merci de nous indiquer les dimensions „intérieur” cadre. Nous déduisons alors 5 mm pour obtenir les dimensions exactes du tapis (voir page 16).
- **Formes géométriques irrégulières:**  
nous recommandons la réalisation d'un gabarit, en utilisant une matière semi-rigide, résistants aux intempéries (voir pages 18).
- **Au moment de la commande:**  
bien préciser longueur des profilés et sens de passage (voir formulaire de commande page 16).
- **Écoulement:**  
lors de la mise en place d'un cadre à l'extérieur, prévoir un drainage pour l'écoulement d'eau (par exemple un drainage au niveau du fonds de fosse).
- **Fabrication en plusieurs parties:**  
pour les tapis de longueur de profilé supérieure à 300 cm ou de poids supérieur à 50 kg, nous préconisons la fabrication en plusieurs parties. La manipulation de chaque pièce sera ainsi plus facile au moment de la pose et par la suite pour le nettoyage.

### 1. découpe dans la longueur des profilés

correct

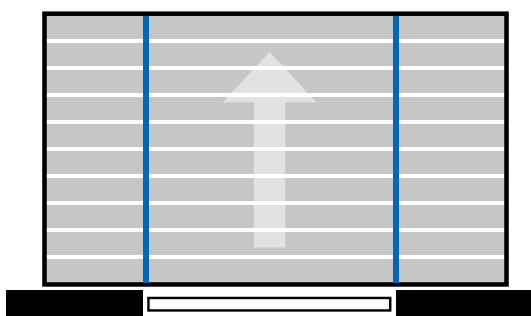

faux

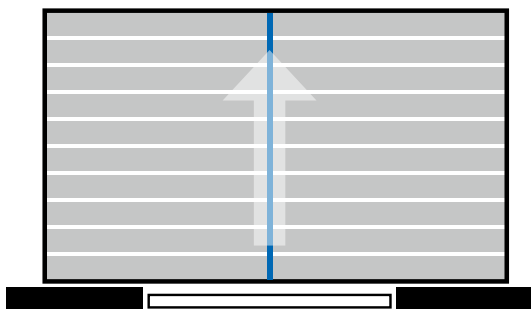

### 2. découpe dans le sens de passage

correct



Attention: pas recommandé dans un sas d'entrée (avec parois latérales).

La séparation n'est plus visible une fois le tapis posé.

Fabrication en plusieurs parties: nous recommandons de couper le tapis dans le sens de passage, en évitant la zone de passage intense.

## ÉLÉMENTS D'ASSEMBLAGE POUR TAPIS EN PLUSIEURS PARTIES

Ce principe d'assemblage très simple avec des éléments de fixation en acier V2A permet de mettre en place rapidement le tapis dans la fosse ou de le retirer, en empêchant un écartement des différentes parties, les unes par rapport aux autres. A l'inverse de la plupart de nos concurrents qui livrent les éléments d'assemblage séparément pour une fixation sur place par l'utilisateur, chez nous les éléments d'assemblage sont fixés sur le tapis à l'usine, directement au bon endroit.

Pour une fabrication en plusieurs parties dans la longueur des profilés, plusieurs fixations sont prévues sur des profilés différents, avec en face un perçage qui permet l'emboîtement des 2 parties; la concordance est testée à l'usine.

Pour une fabrication en plusieurs parties dans le sens de passage, une encoche est prévue en sous face du profilé dans la bande de caoutchouc, ce qui permet un emboîtement avec l'élément fixé sur le profilé correspondant. Pour compléter ce système, des entretoises noires assurent le bon écartement des profilés entre eux. Ainsi, ce raccord dans le sens de passage est pratiquement invisible en marchant sur le tapis. Avec nos systèmes d'assemblage perfectionnés, les tapis de grandes dimensions donnent l'impression d'avoir été fabriqués en une seule pièce.

**Les éléments d'assemblage sont fixés sur le tapis à l'usine, et non livrés séparément**

assemblage longueur des profilés



assemblage sens de passage



## DILATATION DUE À LA CHALEUR ET JEU À DÉDUIRE. DIMENSIONS À PRÉVOIR

Pour nos tapis d'entrée, nous avons fixé la tolérance sur le pourtour du tapis à 2/2,5 mm. Ainsi, pour passer de la dimension intérieur cadre à la dimension nette tapis, nous déduisons un jeu de 4 à 5 mm par côté.

**Mais ce jeu peut s'avérer insuffisant en cas de dilatation des profilés due à des températures élevées. Dans ces conditions, le tapis va se dilater dans le cadre, et les profilés peuvent même se voiler et sortir de la fosse.**

Pour cette raison, pour des tapis de dimensions importantes, nous vous demandons de prendre en compte les tolérances précisées ci-dessous:

Longueur des profilés (valable également pour tapis en plusieurs parties)	Jeu à prévoir pour la longueur des profilés (le jeu pour le sens de passage reste inchangé à 4-5 mm)
jusqu'à 6 m	4 mm – 5 mm
entre 6 m – 10 m	6 mm – 7 mm
au-dessus 10 m	8 mm – 10 mm

Lors de la commande d'un ensemble cadre/tapis, en dimension extérieur cadre, nous enlevons le jeu précisé dans le tableau ci-dessus, et nous tenons compte de l'épaisseur du cadre.

### Exemple: dimension extérieur cadre de 8 m (longueur des profilés)

Dimension extérieur cadre RAM: 8 m	8.000 mm
déduire épaisseur du cadre 2 x 3 mm → RIM	- 6 mm
déduire jeu pour tolérance pose tapis 6 – 7 mm → MFM	- 7 mm
<b>Longueur des profilés du tapis</b>	<b>7.987 mm</b>

**Remarque: nous déclinons toute responsabilité en ce qui concerne le jeu déduit pour les commandes transmises en dimensions nettes tapis.**

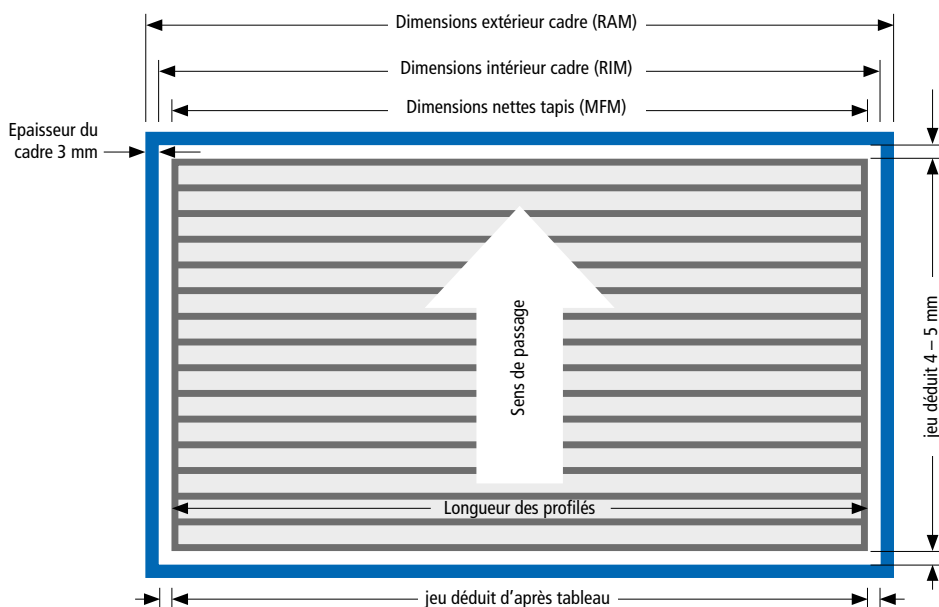



# CONFECTION D'UN GABARIT POUR FORMES SPÉCIALES

Pour pouvoir fabriquer avec une grande précision des tapis de formes spéciales avec découpes, biais, arrondis, un gabarit est souvent indispensable. En utilisant du papier spécial rigide (genre PVC), ce gabarit sera indéformable, insensible aux variations de température, et ainsi permettra la fabrication d'un tapis conforme aux dimensions de la fosse.

Important: ne pas plier le gabarit, mais l'enrouler pour expédition. Sur demande, nous réalisons vos gabarits, et prenons les mesures sur place. Merci de prendre contact avec nos collaborateurs.

Quelques recommandations pour la réalisation d'un bon gabarit:

- utiliser du papier indéformable (de préférence un papier rigide genre PVC)
- soigner les découpes qui doivent être nettes et franches.
- ne pas faire figurer d'autres annotations dimensions sur le gabarit.
- un gabarit trop petit peut être adapté en rajoutant une bande ou un morceau à l'aide d'un ruban adhésif.

## Comment annoter le gabarit avant de nous le renvoyer:

Très important: dessus du gabarit (endroit), sens de passage et nature des dimensions (RAM ou RIM ou MFM) doivent être précisés; de même matérialiser longueur des profilés en traçant des lignes parallèles; pour un tapis en plusieurs parties: préciser ligne de séparation à l'aide de pointillés.

- 1) Préciser l'endroit du tapis en inscrivant «dessus»
- 2) Matérialiser le sens de passage par une flèche
- 3) Matérialiser la longueur des profilés par des droites parallèles
- 4) Indiquer les dimensions relevées: soit dimensions «extérieur» cadre = RAM  
soit dimensions «intérieur» cadre = RIM  
soit dimensions «nettes» tapis = MFM
- 5) Matérialiser les différentes parties par des pointillés

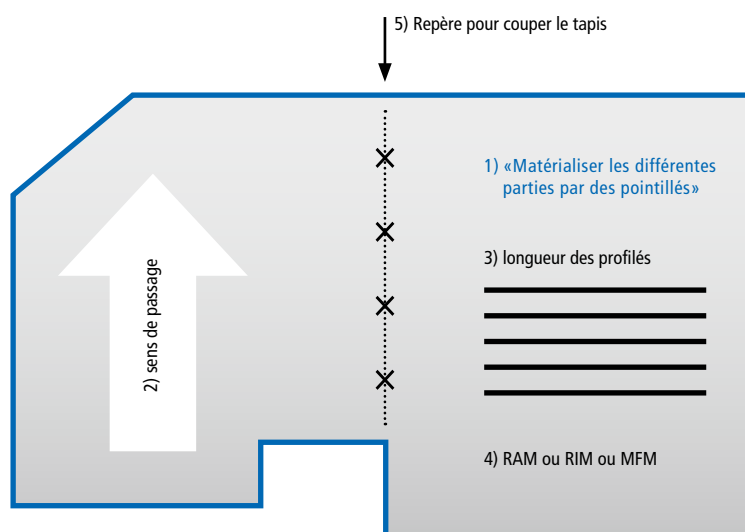

# DÉCOUPES ET FINITIONS SPÉCIALES DES CADRES ET TAPIS

## Découpes des surfaces circulaires

Les essuie-pieds circulaires nécessitent une fabrication précise et seront découpés en plusieurs parties afin de faciliter la pose dans les sas d'entrée équipés de portes tournantes. Nous facturons la surface réelle de l'essuie-pieds avec le supplément découpe en arrondi calculé sur la base d'un prix au mètre linéaire.

Formes et dimensions spéciales: nous consulter pour devis précis et détaillé avec croquis.

croquis N°1: découpe à angle droit	croquis N° 2: découpe en Y	croquis N°3: découpe en X	croquis N°4: 6 parties
supplément de prix uniquement pour l'arrondi (trait rouge)	supplément de prix pour l'arrondi et 4 découpes en biais (trait rouge)	supplément de prix pour l'arrondi et 8 découpes en biais (trait rouge)	supplément pour l'arrondi et la découpe rectangulaire (trait rouge)

Le supplément vient se rajouter au tarif de base

## Découpes rectangulaires, en biais ou arrondi

Les lignes rouges des croquis ci-dessous indiquent les parties prises en compte pour le supplément prix des découpes rectangulaires, biaisées, et arrondies, tant pour les cadres que pour les tapis. Cela signifie facturation de la surface réelle et supplément pour les découpes. Il est possible que ces trois variantes soient incluses dans une seule et même surface. Devis précis et détaillé avec croquis réalisé par nos services. Service extérieur à disposition pour prise de mesures et pose.

a) découpe rectangulaire	b) découpe en biais	c) découpe en arrondi
(supplément de prix: trait rouge)	(supplément de prix: trait rouge)	(supplément de prix: trait rouge)

Le supplément vient se rajouter au tarif de base

## NETTOYAGE ET ENTRETIEN DES TAPIS D' ENTRÉE



Efficacité et longue durée de vie sont des caractéristiques importantes pour un tapis d'entrée. La fréquence de nettoyage est directement liée à l'intensité des passages sur le tapis ainsi qu'à la quantité de saleté éliminée et accumulée.

### Nos recommandations de nettoyage et d'entretien:

- ▶ **Nettoyer régulièrement:** passer un aspirateur de bonne puissance régulièrement sur la surface du tapis.
- ▶ **En cas d'accumulation importante de saleté:** enrouler le tapis pour récupérer plus facilement la saleté accumulée dans le fond de fosse.
- ▶ **En cas d'accumulation très importante de saleté:** l'utilisation du nettoyeur haute pression pourra alors être envisagée; pour un séchage plus rapide, mettre le tapis en position verticale, jusqu'à séchage complet avant de le remettre dans la fosse. Votre tapis aura alors retrouvé toute son efficacité.
- ▶ **Remplacement des bandes reps:** Nous avons mis au point un système qui vous permet de remplacer vous-même les bandes reps usées ou abîmées: les nouvelles bandes reps, livrées avec un ruban adhésif double face sont recollées sur le profilé aluminium d'origine. Vous pouvez réaliser cette opération vous-même ou retourner le tapis à l'usine pour exécution par nos techniciens.
- ▶ **Prix des bandes reps:** nous consulter.
- ▶ **Remise en état des tapis à l'usine:** Les tapis abîmés sont renvoyés à l'usine pour remplacer les profilés abîmés; de même pour les bandes reps.

### Remplacement des bandes reps

Quand le nettoyage d'une bande reps est devenu impossible suite à une dégradation due par exemple à un chewing gum, une cigarette ou de l'huile, le remplacement de la bande reps est tout à fait possible.

Lors de la commande du reps, nous indiquer type de reps (fin denier, gros denier), coloris, et référence du tapis.



Décoller le reps d'un côté (à l'aide d'un tournevis par ex.) et arracher la bande endommagée sur toute la longueur.

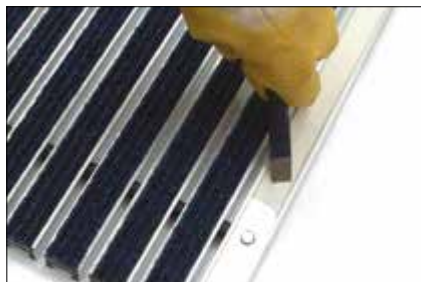

Bien nettoyer le profilé en éliminant soigneusement tous les résidus de colle et autres saletés.



Positionner la nouvelle bande reps après avoir collé le ruban adhésif double face sur le profilé. Terminer la mise en place à l'aide d'un maillet caoutchouc pour bien plaquer l'insert reps dans la cavité du profilé.



## COLORIS REPS



010 Anthracite 1)  
gros deniers 2)



020 Gris Clair 1)  
gros deniers



021 Dunkelgrau 1)  
Grobrips



030 Beige 1)  
gros deniers



040 Bleu 1)  
gros deniers



050 Vert  
gros deniers



060 Bleu Foncé  
gros deniers



070 Rouge 1)  
gros deniers



080 Sable  
gros deniers



090 Brun  
gros deniers



100 Gris Bleu  
gros deniers



110 Mauve  
gros deniers



120 Raisin  
gros deniers



130 Noir  
gros deniers



140 Anthracite  
eco reps

1) reps fins deniers pour tapis 12 me

2) au choix, également disponible en aiguilleté (100% polyamide)

Coloris reproduits sous réserve des contraintes techniques.

## CARACTÉRISTIQUES REPS



Épaisseur du reps: jusqu'à 11 mm



Conditions d'utilisation (DIN 66095):  
extrêmes



Normes antidérapantes R11 DIN 51130



Poids total: jusqu'à 3.000 g/m<sup>2</sup>



Enroulable



Norme environnementale RAL-UZ 128



Matériau fibres: 100% polypropylène



Compatible chauffage au sol



Antistatique < 2 kV



Structure: aiguilletée cotelée



Isolant acoustique



Tenue des couleurs résistance à la  
lumière ISO 105 B02: niveau 6



Poids des fibres: jusqu'à 1.700 g/m<sup>2</sup>



Résistance au feu selon norme  
DIN EN 13501-1 (sur demande)



Tenue des couleurs résistance au  
frottement ISO 105 X12: niveau 4



Sous face: latex styrène-butadiène imbibé



Pour passage fauteuils roulants



Tenue des couleurs résistance à l'eau  
ISO 105 E01: niveau 5



Usage trafic intense



Résistance aux fauteuils roulants suivant  
norme DIN 54324

Sous réserve d'erreurs et de modifications techniques.



## CAOUTCHOUC



**210**  
Caoutchouc Noir  
Résistance au feu:  
Hauteur 12 et 17 mm = Bfl-s1 (DIN EN 13501-1)  
Hauteur 22 et 27 mm = Cfl-s1 (DIN EN 13501-1)

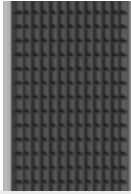

**210**  
Caoutchouc Noir, 22 mm XL  
Résistance au feu:  
Hauteur 22 et 27 mm = Cfl-s1 (DIN EN 13501-1)

## PROFILÉS BROSSES



**310**  
Profils Broses  
3 rangées de brosses  
Noir, 22 et 27 mm  
Norme antidérapante  
R13 d'après DIN 51130  
(Bfl-s1 sur demande)



**320**  
Profils Broses  
3 rangées de brosses  
Gris, 22 et 27 mm  
Norme antidérapante  
R13 d'après DIN 51130



**310**  
Profils Broses  
4 rangées de brosses  
Noir, 12 et 17 mm  
Norme antidérapante  
R13 d'après DIN 51130  
(Bfl-s1 sur demande)



**320**  
Profils Broses  
4 rangées de brosses  
Gris, 12 et 17 mm  
Norme antidérapante  
R13 d'après DIN 51130



**310**  
Profils Broses  
4 rangées de brosses  
Noir, 22 mm XL  
Norme antidérapante  
R13 d'après DIN 51130

## RANGÉES DE BROSSES



**410**  
Rangée de Broses  
Noir  
(Bfl-s1 sur demande)



**420**  
Rangée de Broses  
Gris



**430**  
Rangée de Broses  
Bleu

Coloris reproduits sous réserve des contraintes techniques.



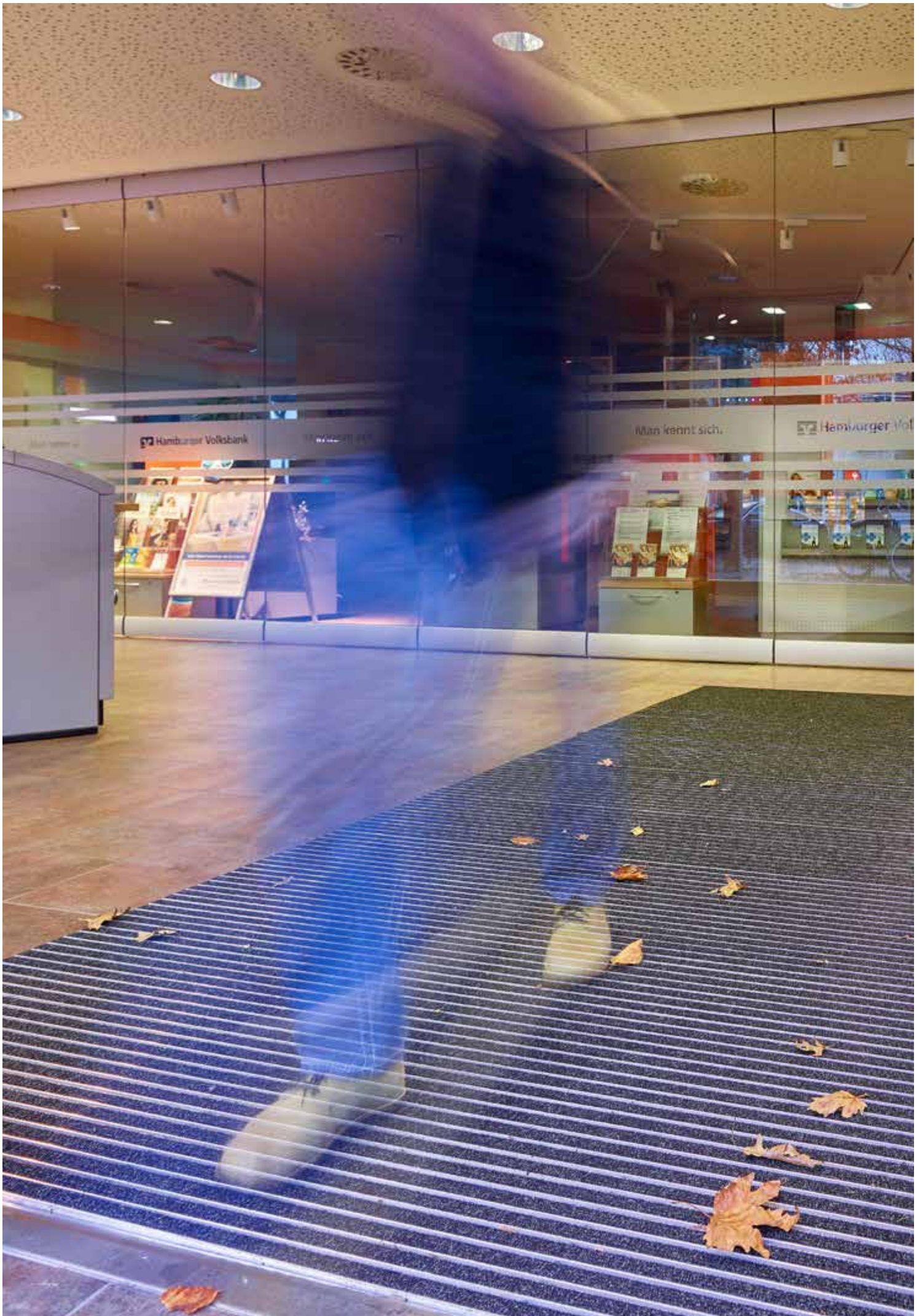



# 2

## TAPIS D'ENTRÉE POUR L'INTÉRIEUR

### TRAFIC NORMAL

- 24 Top Clean TREND® XL GREEN MOTION avec Eco Reps
- 25 Top Clean LIGHT XL 12 pour l'installation en cas de hauteur réduite
- 26 Top Clean Trend® pour trafic normal
- 28 Top Clean Trend® XL pour grandes entrées

### TRAFIC INTENSE | CHARGES LOURDES-EXTRÊMES

- 30 Top Clean STABIL pour passage de charges lourdes
- 32 Top Clean STABIL XL pour grandes entrées
- 34 Top Clean OBJEKT pour contraintes extrêmes
- 36 Top Clean HIGH pour charges lourdes et fortes sollicitations

# TOP CLEAN TREND® XL GREEN MOTION AVEC ECO REPS



[www.blauer-engel.de/uz128](http://www.blauer-engel.de/uz128)

- très faibles émissions et peu d'odeurs
- très faible teneur en produits polluants
- inoffensif pour la santé dans le cadre de vie habituel

La notion de développement durable a largement été prise en compte pour la gamme Top Clean. C'est ce que montre la nouveauté «GREEN MOTION» et sa contribution pour le respect de l'environnement. Tous les composants sont recyclables à 100 %, et le retour des tapis pour une réutilisation ultérieure est possible (recyclage gratuit). Les Profils aluminium anodisé avec reps sont très résistants à la corrosion. Bonne isolation phonique, indéformable, enroulable, facile d'entretien. Fabrication en toutes dimensions. Formes spéciales moyennant supplément.

<b>Profilé Aluminium</b>	Profilé aluminium résistants au gauchissement (alliage ENAW 6060, épaisseur jusqu'à 1,5 mm) <b>anodisé E6/EV 1</b> , pour pose sur une surface parfaitement plane très résistants à la corrosion. <b>Totalement recyclable.</b>
<b>Surface</b>	Reps: Polypropylène sans latex, très résistant, combustion très lente, résistants aux UV, norme anti dérapante R11, d'après <b>DIN 55130</b> . <b>Totalement recyclable.</b>
<b>Base du Tapis</b>	Bonne isolation phonique, caoutchouc sans PVC, pour un passage piétonnier ou franchissement d'engins à roulettes sans bruit. <b>Totalement recyclable.</b>
<b>Assemblage</b>	Câbles inox V2A Ø 3 mm inoxydables. <b>Totalement recyclable.</b>
<b>Verrouillage</b>	Boulons zingués et vis inox (inoxydables). <b>Totalement recyclable.</b>
<b>Ecart entre profilés</b>	5 mm. Rondelles d'écartement caoutchouc. <b>Totalement recyclable.</b>

### Coloris standard



140  
eco reps  
Anthracite

Coloris reproduits sous réserve des contraintes techniques.

### Top Clean TREND® XL GREEN MOTION avec éco reps

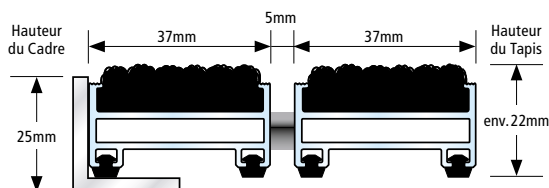

- Pour l'intérieur ou à l'extérieur sous abri
- Passage handicapés
- Recyclable
- Profilé aluminium anodisé
- Inoxydable
- Sans PVC

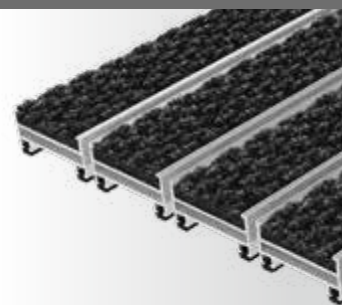

Tous les profilés avec isolation phonique très performante!





# TOP CLEAN LIGHT XL 12 POUR L'INSTALLATION EN CAS DE HAUTEUR RÉDUITE

Le nouveau tapis Top Clean LIGHT XL est une évolution logique de la gamme Top Clean LIGHT, avec un profilé aluminium plus large. La hauteur 12 mm correspond environ à l'épaisseur du carrelage. Il s'agit là d'un avantage incontestable pour un encastrement avec une hauteur réduite. Recommandé pour un usage à l'intérieur ou à l'extérieur sous abri, pour trafic piétonnier normal. Les bandes reps larges favorisent une bonne élimination des saletés et une bonne absorption de l'humidité. Excellente isolation phonique, indéformable, enroulable et facile à nettoyer. Un seul modèle rectangulaire proposé, pas de formes spéciales.

<b>Profilé Aluminium</b>	Profilé aluminium résistants au gauchissement (alliage ENAW 6060)
<b>Surface</b>	<b>Reps gros deniers: Fibre polypropylène, très résistante à l'usure et aux UV</b>
<b>Base du Tapis</b>	Profilés avec inserts caoutchouc pour une isolation phonique optimale assurant un passage extrêmement silencieux sur le tapis
<b>Assemblage</b>	Éléments de liaison flexibles, en PVC souple
<b>Ecart entre profilés</b>	5 mm.

Coloris · Autres coloris: voir page 20

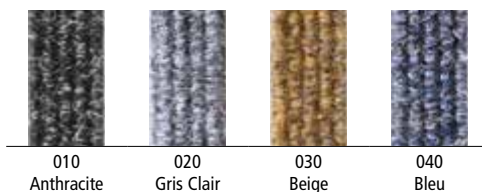

Coloris reproduits sous réserve des contraintes techniques.

## Top Clean LIGHT XL 12

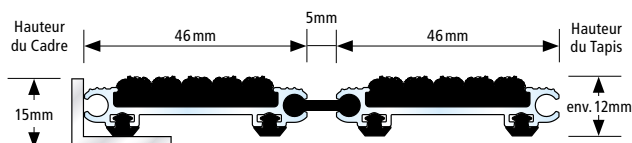

-  Pour l'intérieur ou à l'extérieur sous abri
-  Recyclable
-  Inoxydable

Tous les profilés avec isolation phonique très performante!





# TOP CLEAN TREND® POUR TRAFIC NORMAL

Le Reps a une haute résistance et une longue durée de vie. Il essuie parfaitement l'humidité. Pour protéger les sols délicats, nous recommandons les combinaisons avec rangées de brosses ou profilés brosses. Ces brosses accrochent efficacement les cailloux et le sable incrustés dans les semelles et qui vont se retrouver dans le fond de fosse. En intercalant des grattoirs entre les profilés cette action de nettoyage est d'autant renforcée. Bonne isolation phonique, indéformable, enroulable et facile à nettoyer. Fabrication en toutes dimensions. Formes spéciales moyennant supplément.

<b>Profilé Aluminium</b>	Profilé aluminium résistants au gauchissement (alliage EN AW 6060, épaisseur de paroi jusqu'à 1,5 mm) pose sur surface parfaitement plane.
<b>Surface / Combinaisons</b>	Différentes finitions sont proposées, finitions qui peuvent être combinées entre elles: <ul style="list-style-type: none"> <li>• Reps: Fibre polypropylène, très résistante à l'usure et aux UV, norme anti dérapante R11 d'après <a href="#">DIN 51130</a>.</li> <li>• Grattoirs résistants au gauchissement.</li> <li>• Rangées de brosses polyamide 6.</li> <li>• Profilé brosses polyamide 6, très résistantes. Norme anti dérapante R13 d'après <a href="#">DIN 51130</a>.</li> </ul>
<b>Base du Tapis</b>	Insert caoutchouc, isolant phonique permettant un passage sans bruit sur le tapis.
<b>Assemblage</b>	Câbles inox V2A Ø 2 mm pour les hauteurs 12 mm et 17 mm, Câbles en acier zingué gainé de PVC pour les hauteurs 22 mm et 27 mm.
<b>Verrouillage</b>	Boulons zingués et vis inox (anti corrosion).
<b>Ecart entre profilés</b>	5 mm. Ecartement 3 mm pour les portes automatiques d'après <a href="#">DIN 18650</a> . Rondelles d'écartement en caoutchouc souple.
<b>Coloris profilés</b>	Aluminium naturel. Sur demande, thermo-laquage des profilés selon coloris du nuancier RAL.

### Coloris - Autres coloris: voir page 20

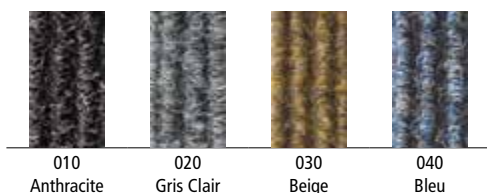

### Profilé Brosses

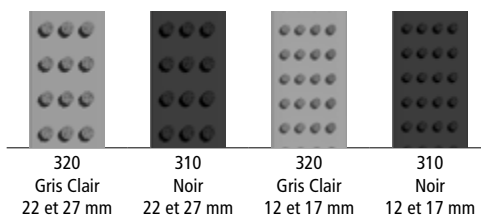

### Rangée de brosses

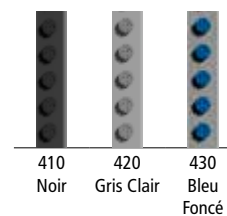



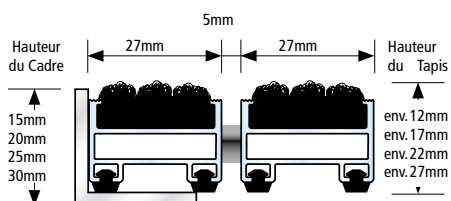

Coloris reproduits sous réserve des contraintes techniques.

# TOP CLEAN TREND® CHOIX DES FINITIONS

## Top Clean TREND® avec Reps







-  Pour l'intérieur ou à l'extérieur sous abri
-  Passage handicapés
-  Recyclable
-  Inoxydable

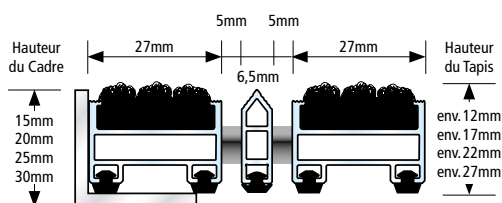

## Top Clean TREND® avec Reps et Grattoir







-  Pour l'intérieur ou à l'extérieur sous abri
-  Passage handicapés
-  Recyclable
-  Inoxydable

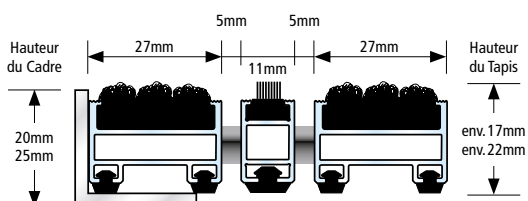

## Top Clean TREND® avec Reps et Rangée de brosses





-  Pour l'intérieur ou à l'extérieur sous abri
-  Passage handicapés
-  Recyclable
-  Inoxydable

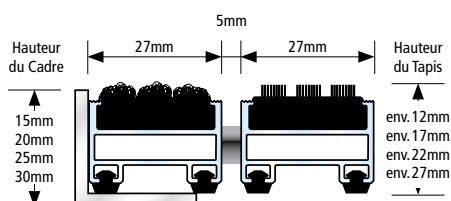

## Top Clean TREND® avec Reps et Profilé Brosses



-  Pour l'intérieur ou à l'extérieur sous abri
-  Recyclable
-  Inoxydable



Tous les profilés avec isolation phonique très performante!



# TOP CLEAN TREND® XL POUR GRANDES ENTRÉES

Ce modèle profilé large est la suite logique du développement de la gamme Top Clean TREND. Conçu pour les grandes entrées, il répondra également au souci de l'esthétique architecturale. Les profilés finition reps ou finition brosses d'une largeur de 37 mm élimineront efficacement les saletés et assureront un confort maximal lors du passage sur le tapis. Livrables également avec grattoir ou rangée de brosses en alternance. Bonne isolation phonique, indéformable, enroulable et facile à nettoyer. Fabrication en toutes dimensions. Formes spéciales moyennant supplément.

<b>Profilé Aluminium</b>	Profilé aluminium résistants au gauchissement (alliage EN AW 6060, épaisseur de paroi jusqu'à 1,5 mm) pose sur surface parfaitement plane.
<b>Surface/ Combinaisons</b>	Différentes finitions sont proposées, finitions qui peuvent être combinées entre elles: <ul style="list-style-type: none"> <li>• Reps: Fibre polypropylène, très résistante à l'usure et aux UV, norme anti dérapante R11 d'après <a href="#">DIN 51130</a>.</li> <li>• Grattoirs résistants au gauchissement.</li> <li>• Rangées de brosses polyamide 6.</li> <li>• Profilé brosses polyamide 6, très résistantes. Norme anti dérapante R13 d'après <a href="#">DIN 51130</a>.</li> </ul>
<b>Base du Tapis</b>	Insert caoutchouc, isolant phonique permettant un passage sans bruit sur le tapis.
<b>Assemblage</b>	Câbles en acier zingué gainé de PVC.
<b>Verrouillage</b>	Boulons zingués et vis inox (anti corrosion).
<b>Ecart entre profilés</b>	5 mm. Rondelles d'écartement en caoutchouc souple.
<b>Coloris profilés</b>	Aluminium naturel. Sur demande, thermo-laquage des profilés selon coloris du nuancier RAL.

Coloris - Autres coloris: voir page 20

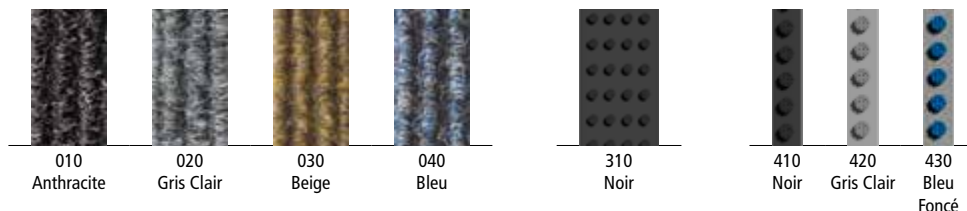

Coloris reproduits sous réserve des contraintes techniques.

# TOP CLEAN TREND® XL CHOIX DES FINITIONS

## Top Clean TREND® XL avec Reps

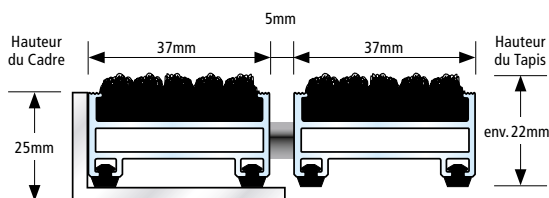

- Pour l'intérieur ou à l'extérieur sous abri
- Passage handicapés
- Recyclable
- Inoxydable



## Top Clean TREND® XL avec Reps et Grattoir

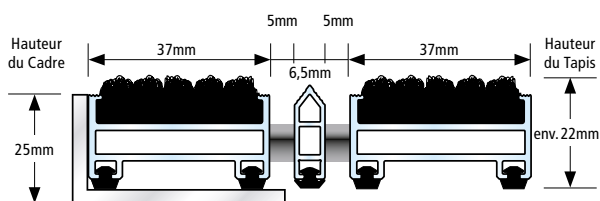

- Pour l'intérieur ou à l'extérieur sous abri
- Passage handicapés
- Recyclable
- Inoxydable



## Top Clean TREND® XL avec Reps et Rangée de brosses

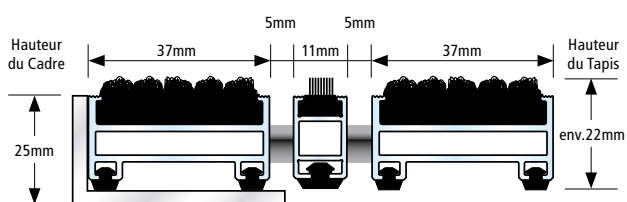

- Pour l'intérieur ou à l'extérieur sous abri
- Passage handicapés
- Recyclable
- Inoxydable



## Top Clean TREND® XL avec Reps et Profilé Brosses

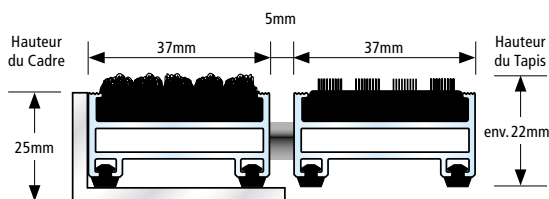

- Pour l'intérieur ou à l'extérieur sous abri
- Recyclable
- Inoxydable



Tous les profilés avec isolation phonique très performante!



# TOP CLEAN STABIL POUR PASSAGE DE CHARGES LOURDES

Ce modèle est la version haute résistance du Top Clean TREND. Recommandé pour le trafic intense et le passage de charges lourdes- transpalettes, chariots de transport- la finition reps peut également être combinée avec des profilés brosses ou des grattoirs. Egalement disponible en hauteur 12 mm. Bonne isolation phonique, indéformable, enroulable et facile à nettoyer. Fabrication en toutes dimensions. Formes spéciales moyennant supplément.

<b>Profilé Aluminium</b>	Profilé aluminium résistants au gauchissement (alliage ENAW 6060-6063, épaisseur de paroi jusqu'à 2,5 mm) pose sur surface parfaitement plane (pose sur structure avec portants: écartement maxi 300 mm).
<b>Surface / Combinaisons</b>	Différentes finitions sont proposées, finitions qui peuvent être combinées entre elles: <ul style="list-style-type: none"> <li>• Reps: Fibre polypropylène, très résistante à l'usure et aux UV, norme anti dérapante R11 d'après <a href="#">DIN 51130</a>.</li> <li>• Caoutchouc anti dérapant (EPDM), strié dans les 2 sens, robuste et résistants aux UV d'après <a href="#">DIN 7863</a>, réaction au feu Cfl-s1 d'après <a href="#">DIN EN 13501-1</a>.</li> <li>• Grattoirs résistants au gauchissement.</li> <li>• Profilé brosses polyamide 6, très résistantes. Norme anti dérapante R13 d'après <a href="#">DIN 51130</a>.</li> </ul>
<b>Base du Tapis</b>	Insert caoutchouc, isolant phonique permettant un passage sans bruit sur le tapis.
<b>Assemblage</b>	Câbles inox V2A Ø 2 mm pour les hauteurs 12 et 17 mm, Câbles inox V2A Ø 3 mm pour les hauteurs 22 mm.
<b>Verrouillage</b>	Boulons zingués et vis inox (anti corrosion).
<b>Ecart entre profilés</b>	5 mm. Ecartement 3 mm pour les portes automatiques d'après <a href="#">DIN 18650</a> . Rondelles d'écartement en caoutchouc souple.
<b>Coloris profilés</b>	Aluminium naturel. Sur demande, thermo-laquage des profilés selon coloris du nuancier RAL.

Coloris - Autres coloris: voir page 20

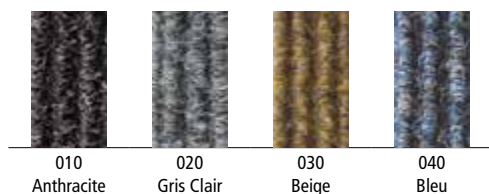

Profilé Brosses

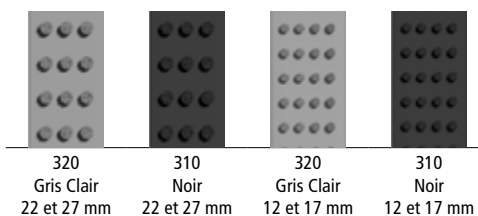

Caoutchouc



Coloris reproduits sous réserve des contraintes techniques.



# TOP CLEAN STABIL CHOIX DES FINITIONS

## Top Clean STABIL avec Reps

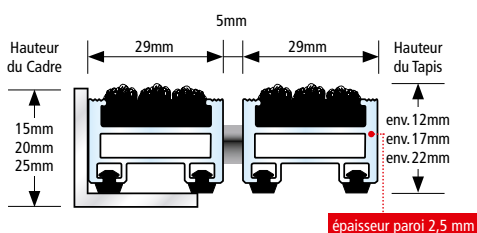

- Pour l'intérieur ou à l'extérieur sous abri
- Passage handicapés
- Pour passage transpalette
- Recyclable
- Inoxydable



## Top Clean STABIL avec Reps et Caoutchouc

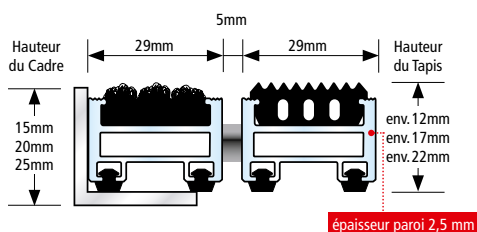

- Pour l'intérieur ou à l'extérieur sous abri
- Passage handicapés
- Pour passage transpalette
- Recyclable
- Inoxydable



## Top Clean STABIL avec Reps et Grattoir

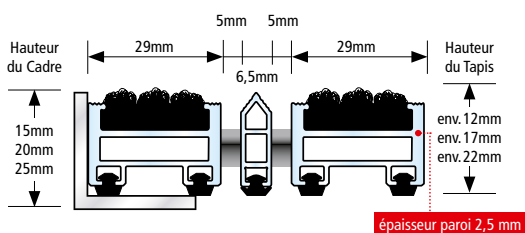

- Pour l'intérieur ou à l'extérieur sous abri
- Passage handicapés
- Pour passage transpalette
- Recyclable
- Inoxydable

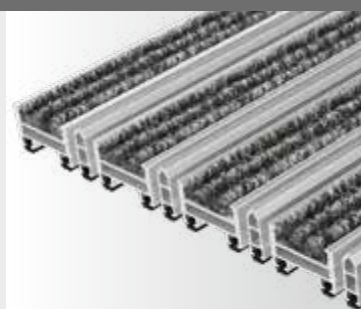

## Top Clean STABIL avec Reps et Profilé Brosses

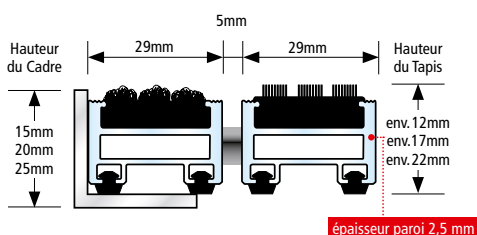

- Pour l'intérieur ou à l'extérieur sous abri
- Pour passage transpalette
- Recyclable
- Inoxydable



Tous les profilés avec isolation phonique très performante!



# TOP CLEAN STABIL XL POUR GRANDES ENTRÉES

Proposé en largeur de profilé 39 mm, ce modèle solide et efficace est une garantie pour une utilisation dans la durée. Bien dimensionné, il est conçu avant tout pour les grandes entrées. Destiné au trafic très intense, avec passage de charges lourdes- transpalettes, chariots de transport- en hauteurs 22 mm et 27 mm avec finitions reps (large choix de coloris), brosses et grattoir. Bonne isolation phonique, indéformable, enroulable et facile à nettoyer. Fabrication en toute dimensions. Formes spéciales moyennant supplément.

<b>Profilé Aluminium</b>	Profilé aluminium résistants au gauchissement (alliage ENAW 6060, épaisseur de paroi jusqu'à 2,5 mm) pose sur surface parfaitement plane (pose sur structure avec portants: écartement maxi 300 mm).
<b>Surface / Combinaisons</b>	Différentes finitions sont proposées, finitions qui peuvent être combinées entre elles: <ul style="list-style-type: none"> <li>• Reps: Fibre polypropylène, très résistante à l'usure et aux UV, norme anti dérapante R11 d'après <b>DIN 51130</b>.</li> <li>• Caoutchouc anti dérapant (EPDM), strié dans les 2 sens, robuste et résistants aux UV d'après <b>DIN 7863</b>, réaction au feu Cfl-s1 d'après <b>DIN EN 13501-1</b>.</li> <li>• Grattoirs résistants au gauchissement.</li> <li>• Profilé brosses polyamide 6, très résistantes. Norme anti dérapante R13 d'après <b>DIN 51130</b>.</li> </ul>
<b>Base du Tapis</b>	Insert caoutchouc, isolant phonique permettant un passage sans bruit sur le tapis.
<b>Assemblage</b>	Câbles inox V2A Ø 3 mm pour les hauteurs 22 et 27 mm.
<b>Verrouillage</b>	Boulons zingués et vis inox (anti corrosion).
<b>Ecart entre profilés</b>	5 mm. Rondelles d'écartement en caoutchouc souple.
<b>Coloris profilés</b>	Aluminium naturel. Sur demande, thermo-laquage des profilés selon coloris du nuancier RAL.

Coloris · Autres coloris: voir page 20

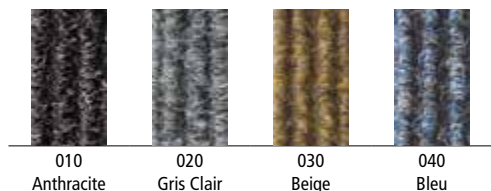

010  
Anthracite

020  
Gris Clair

030  
Beige

040  
Bleu

**Profilé Brosses**

**Caoutchouc**

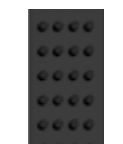

310  
Noir



210  
Noir

Coloris reproduits sous réserve des contraintes techniques.

# TOP CLEAN STABIL XL CHOIX DES FINITIONS

## Top Clean STABIL XL avec Reps

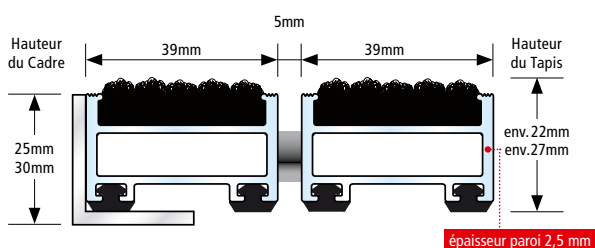

- Pour l'intérieur ou à l'extérieur sous abri
- Passage handicapés
- Pour passage transpalette
- Recyclable
- Inoxydable



## Top Clean STABIL XL avec Reps et Caoutchouc

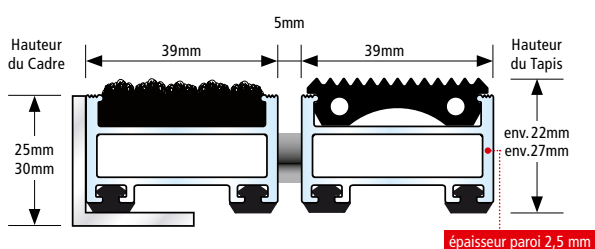

- Pour l'intérieur ou à l'extérieur sous abri
- Passage handicapés
- Pour passage transpalette
- Recyclable
- Inoxydable



## Top Clean STABIL XL avec Reps et Grattoir

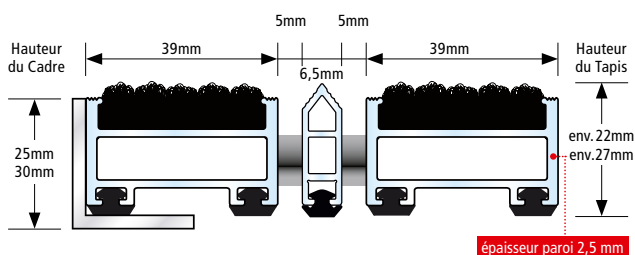

- Pour l'intérieur ou à l'extérieur sous abri
- Passage handicapés
- Pour passage transpalette
- Recyclable
- Inoxydable

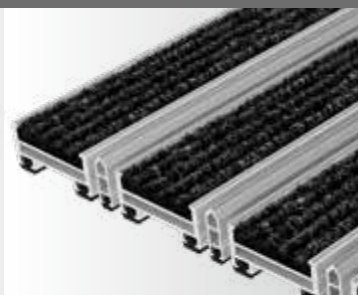

## Top Clean STABIL XL avec Reps et Profilé Brosses

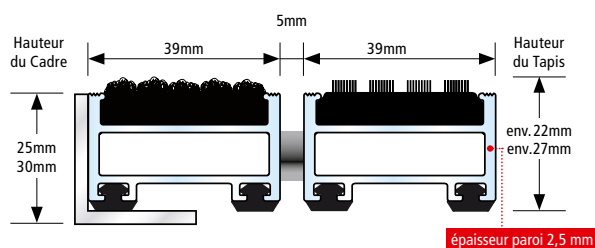

- Pour l'intérieur ou à l'extérieur sous abri
- Pour passage transpalette
- Recyclable
- Inoxydable



Tous les profilés avec isolation phonique très performante!



# TOP CLEAN OBJEKT POUR CONTRAINTES EXTRÊMES

Conçu pour le trafic très intense et le passage fréquent de charges lourdes, le Top Clean OBJEKT résistera aux plus fortes sollicitations dans les aéroports, centres commerciaux, gares ... L'aluminium très épais assure une robustesse à toute épreuve pour le passage par exemple de chariots élévateurs, tire palettes et autres chariots de transports. Les profilés de largeur 40 mm sont proposés en reps et en brosses très résistants à l'usure. Bonne isolation phonique, indéformable, enroulable et facile à nettoyer. Fabrication en toutes dimensions. Formes spéciales moyennant supplément.

<b>Profilé Aluminium</b>	Profilé aluminium résistants au gauchissement (alliage ENAW 6060, épaisseur de paroi jusqu'à 3,0 mm) pose sur surface parfaitement plane (pose sur structure avec portants: écartement maxi 300 mm).
<b>Surface / Combinaisons</b>	Différentes finitions sont proposées, finitions qui peuvent être combinées entre elles: <ul style="list-style-type: none"> <li>• Reps: Fibre polypropylène, très résistante à l'usure et aux UV, norme anti dérapante R11 d'après <a href="#">DIN 51130</a>.</li> <li>• Caoutchouc anti dérapant (EPDM), strié dans les 2 sens, robuste et résistants aux UV d'après <a href="#">DIN 7863</a>, réaction au feu Cfl-s1 d'après <a href="#">DIN EN 13501-1</a>.</li> <li>• Profilé brosses polyamide 6, très résistantes. Norme anti dérapante R13 d'après <a href="#">DIN 51130</a>.</li> </ul>
<b>Base du Tapis</b>	Insert caoutchouc, isolant phonique permettant un passage sans bruit sur le tapis.
<b>Assemblage</b>	Câbles inox V2A Ø 3 mm.
<b>Verrouillage</b>	Boulons zingués et vis inox (anti corrosion).
<b>Ecart entre profilés</b>	5 mm. Rondelles d'écartement en caoutchouc souple.
<b>Coloris profilés</b>	Aluminium naturel. Sur demande, thermo-laquage des profilés selon coloris du nuancier RAL.

Coloris · Autres coloris: voir page 20

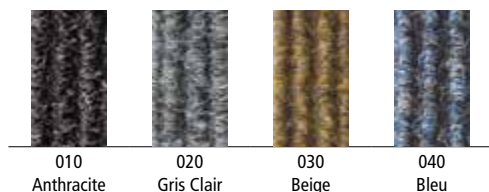

Profilé Brosses



310  
Noir

Caoutchouc



210  
Noir

Coloris reproduits sous réserve des contraintes techniques.

# TOP CLEAN OBJEKT CHOIX DES FINITIONS

## Top Clean OBJEKT avec Reps

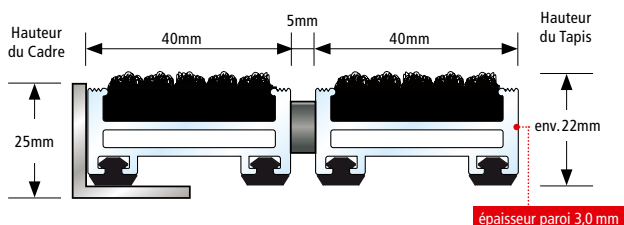

-  Pour l'intérieur ou à l'extérieur sous abri
-  Passage handicapés
-  Pour passage transpalette
-  Pour passage chariot élévateur
-  Recyclable
-  Inoxydable



## Top Clean OBJEKT avec Reps et Caoutchouc

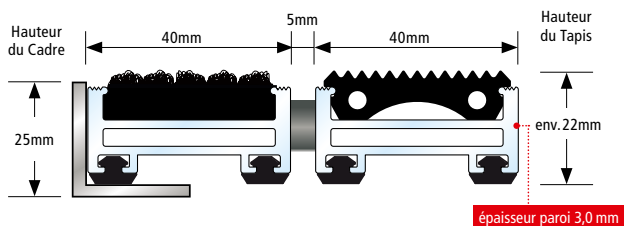



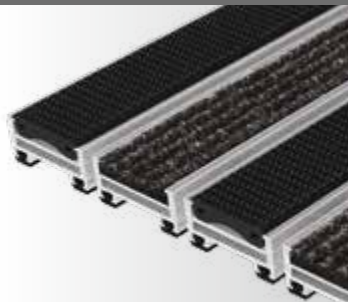

-  Pour l'intérieur ou à l'extérieur sous abri
-  Passage handicapés
-  Pour passage transpalette
-  Pour passage chariot élévateur
-  Recyclable
-  Inoxydable

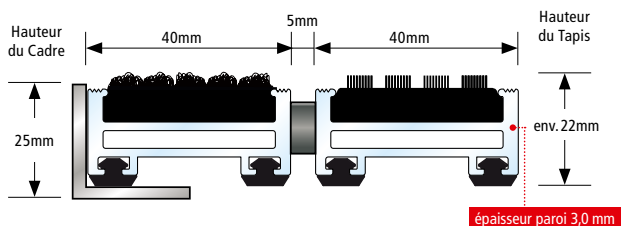

## Top Clean OBJEKT avec Reps et Profilé Brosses



-  Pour l'intérieur ou à l'extérieur sous abri
-  Pour passage transpalette
-  Pour passage chariot élévateur
-  Recyclable
-  Inoxydable



Tous les profilés avec isolation phonique très performante!





# TOP CLEAN HIGH POUR CHARGES LOURDES ET FORTES SOLLICITATIONS

La haute résistance et la robustesse des modèles Top Clean HIGH ont été testées avec des charges jusqu'à 6:000 kg par des instituts spécialisés indépendants. La solidité de ce modèle d'une hauteur de 42 mm est la garantie d'une longue durée d'utilisation. Avec des cadres appropriés, cet ensemble en finition reps très résistants et brosses, très efficaces pour l'élimination des saletés, répondra aux sollicitations extrêmes. Bonne isolation phonique, indéformable, enroulable et facile à nettoyer. Fabrication en toutes dimensions. Formes spéciales moyennant supplément.

<b>Profilé Aluminium</b>	Profilé aluminium résistants au gauchissement (alliage ENAW 6060, épaisseur de paroi jusqu'à 2,5 mm) pose sur surface parfaitement plane (pose sur structure avec portants: écartement maxi 300 mm).
<b>Surface / Combinaisons</b>	Différentes finitions sont proposées, finitions qui peuvent être combinées entre elles: <ul style="list-style-type: none"> <li>• Reps: Fibre polypropylène, très résistante à l'usure et aux UV, norme anti dérapante R11 d'après <a href="#">DIN 51130</a>.</li> <li>• Caoutchouc anti dérapant (EPDM), strié dans les 2 sens, robuste et résistants aux UV d'après <a href="#">DIN 7863</a>, réaction au feu Cfl-s1 d'après <a href="#">DIN EN 13501-1</a>.</li> <li>• Profilé brosses polyamide 6, très résistantes. Norme anti dérapante R13 d'après <a href="#">DIN 51130</a>.</li> </ul>
<b>Base du Tapis</b>	Insert caoutchouc, isolant phonique permettant un passage sans bruit sur le tapis.
<b>Assemblage</b>	Câbles inox V2A Ø 3 mm.
<b>Verrouillage</b>	Boulons zingués et vis inox (anti corrosion).
<b>Ecart entre profilés</b>	5 mm. Rondelles d'écartement en caoutchouc souple.
<b>Coloris profilés</b>	Aluminium naturel. Sur demande, thermo-laquage des profilés selon coloris du nuancier RAL.

Coloris · Autres coloris: voir page 20

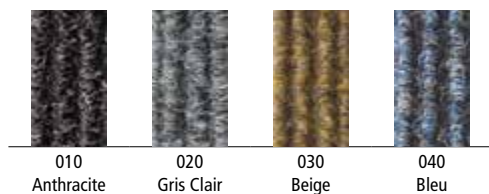

Profilé Brosses

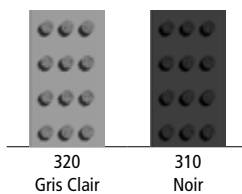

Caoutchouc





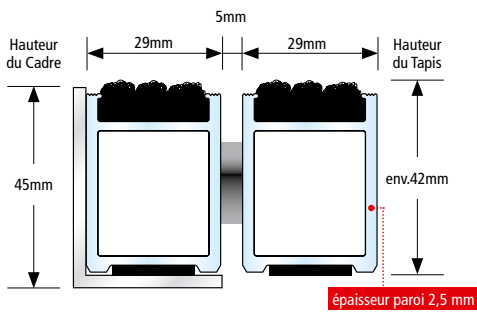

Coloris reproduits sous réserve des contraintes techniques.

# TOP CLEAN HIGH CHOIX DES FINITIONS

## Top Clean HIGH avec Reps



-  Pour l'intérieur ou à l'extérieur sous abri
-  Passage handicapés
-  Pour passage transpalette
-  Pour passage chariot élévateur
-  Recyclable
-  Inoxydable

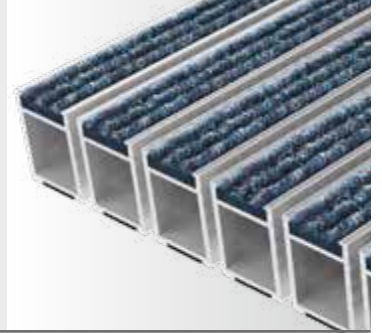

## Top Clean HIGH avec Reps et Caoutchouc

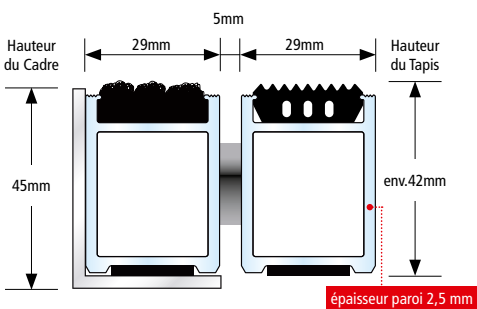



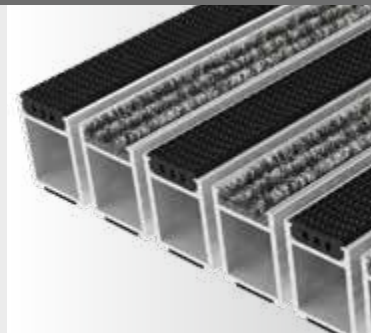

-  Pour l'intérieur ou à l'extérieur sous abri
-  Passage handicapés
-  Pour passage transpalette
-  Pour passage chariot élévateur
-  Recyclable
-  Inoxydable

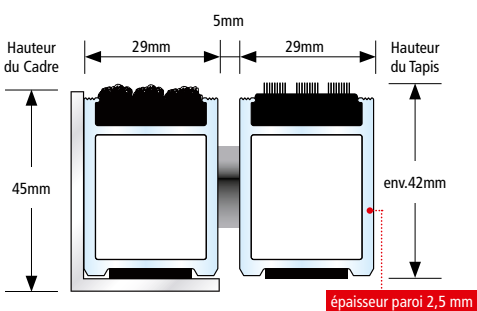

## Top Clean HIGH avec Reps et Profilé Brosses



-  Pour l'intérieur ou à l'extérieur sous abri
-  Pour passage transpalette
-  Pour passage chariot élévateur
-  Recyclable
-  Inoxydable



Tous les profilés avec isolation phonique très performante!





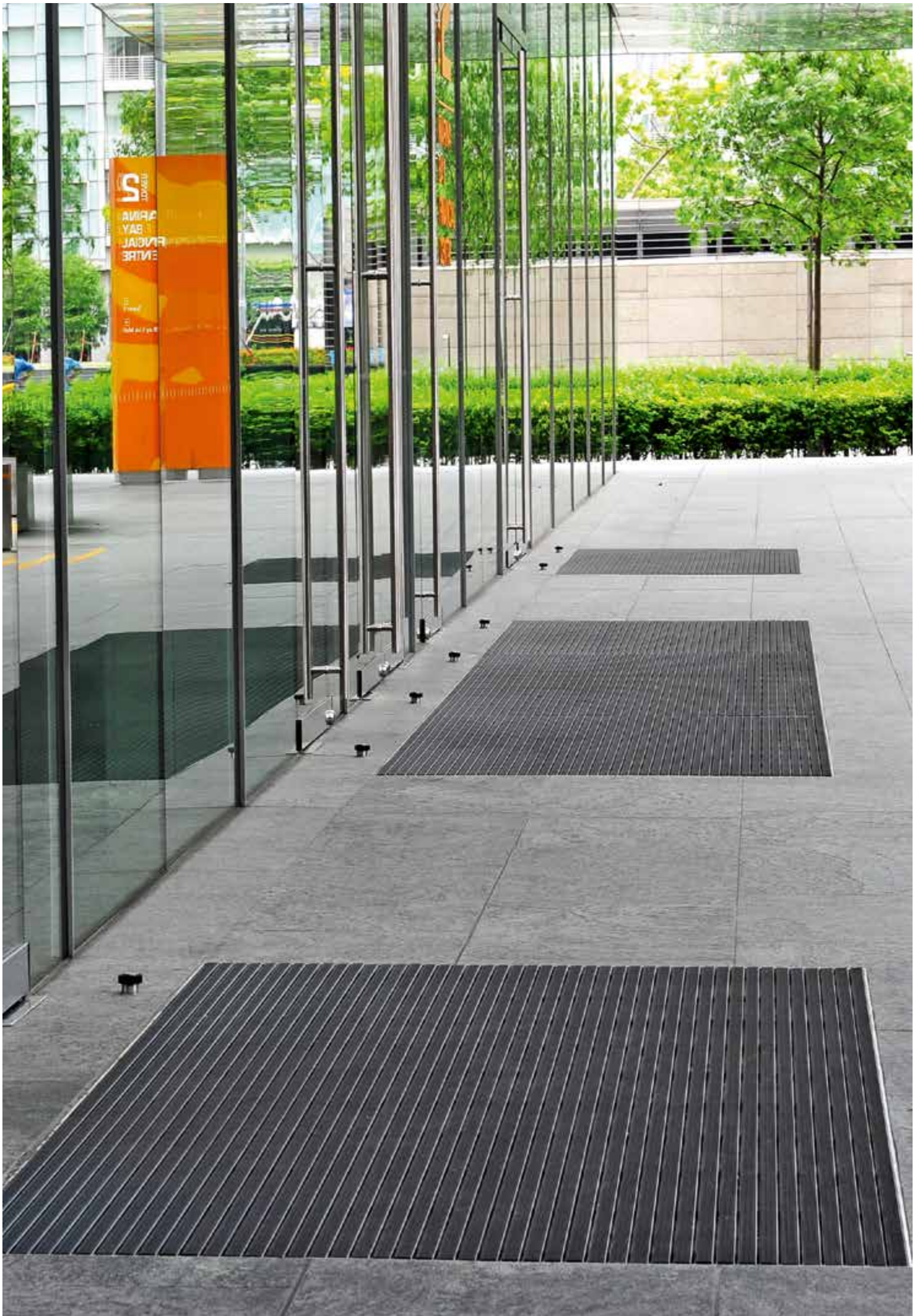



# 3

## TAPIS D'ENTRÉE POUR L'EXTÉRIEUR

### TRAFIC NORMAL

- 40 Top Clean TREND® pour trafic normal
- 42 Top Clean TREND® XL pour grandes entrées
- 52 Top Clean BRUSH Rangée de Brosses

### TRAFIC INTENSE | CHARGES LOURDES-EXTRÊMES

- 44 Top Clean STABIL pour passage de charges lourdes
- 46 Top Clean STABIL XL pour grandes entrées
- 48 Top Clean OBJEKT pour contraintes extrêmes
- 50 Top Clean HIGH pour charges lourdes et fortes sollicitations



## TOP CLEAN TREND® POUR TRAFIC NORMAL

Ce modèle proposé en finition caoutchouc anti dérapant et résistants à l'usure, combinée avec des rangées de brosses ou des profilés brosses est destiné à un usage à l'extérieur. Ces finitions qui résistent aux intempéries et à la corrosion, éliminent dès l'entrée les saletés et absorbent l'humidité de façon tout à fait significative. Une combinaison avec grattoirs entre les profilés renforce encore l'action de nettoyage et d'élimination des saletés. Bonne isolation phonique, indéformable, enroulable et facile à nettoyer. Fabrication en toutes dimensions. Formes spéciales moyennant supplément.

<b>Profilé Aluminium</b>	Profilé aluminium résistants au gauchissement (alliage EN AW 6060, épaisseur de paroi jusqu'à 1,5 mm) pose sur surface parfaitement plane.
<b>Surface / Combinaisons</b>	Différentes finitions sont proposées, finitions qui peuvent être combinées entre elles: <ul style="list-style-type: none"> <li>• Caoutchouc anti dérapant (EPDM), strié dans les 2 sens, robuste et résistants aux UV d'après <a href="#">DIN 7863</a>, réaction au feu Cfl-s1 Bfl-s1 d'après <a href="#">DIN EN 13501-1</a>.</li> <li>• Grattoir résistants au gauchissement.</li> <li>• Rangée de brosses polyamide 6.</li> <li>• Profilé brosses polyamide 6, très résistantes. Norme anti dérapante R13 d'après <a href="#">DIN 51130</a>.</li> </ul>
<b>Base du Tapis</b>	Tapis Insert caoutchouc, isolant phonique permettant un passage sans bruit sur le tapis.
<b>Assemblage</b>	Câbles inox V2A Ø 2 mm pour les hauteurs 12 et 17 mm, Câbles en acier zingué gainé de PVC pour les hauteurs 22 et 27 mm.
<b>Verrouillage</b>	Boulons zingués et vis inox (anti corrosion).
<b>Ecart entre profilés</b>	5 mm. Ecartement 3 mm pour les portes automatiques d'après <a href="#">DIN 18650</a> . Rondelles d'écartement en caoutchouc souple.
<b>Coloris profilés</b>	Aluminium naturel. Sur demande, thermo-laquage des profilés selon coloris du nuancier RAL.

#### Profilé Brosses

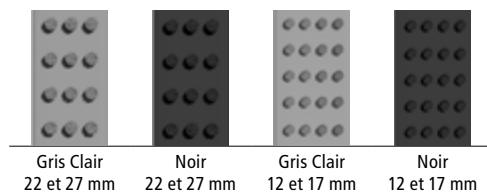

#### Caoutchouc

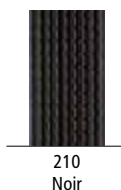

#### Rangée de brosses

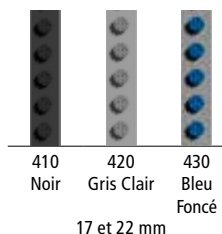

# TOP CLEAN TREND® CHOIX DES FINITIONS

## Top Clean TREND® avec Caoutchouc

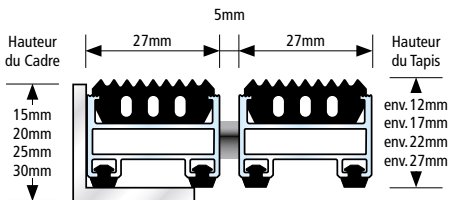

- Pour l'extérieur
- Passage handicapés
- Recyclable
- Inoxydable

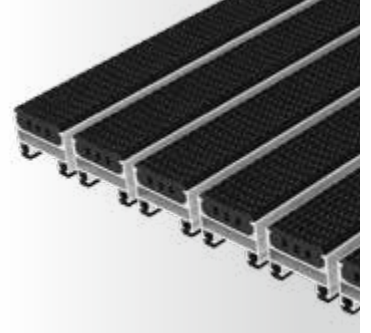

## Top Clean TREND® avec Caoutchouc et Rangée de brosses

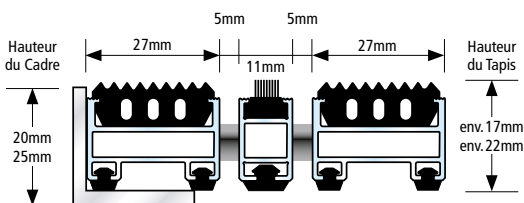

- Pour l'extérieur
- Passage handicapés
- Recyclable
- Inoxydable

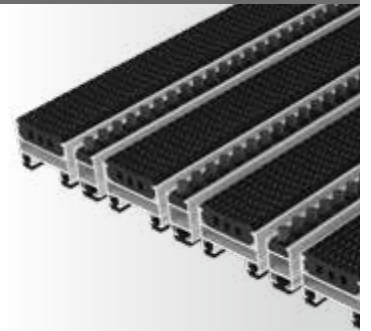

## Top Clean TREND® avec Caoutchouc et Profilé Brosses

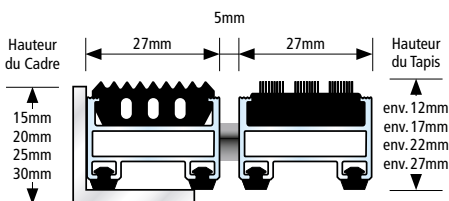

- Pour l'extérieur
- Recyclable
- Inoxydable

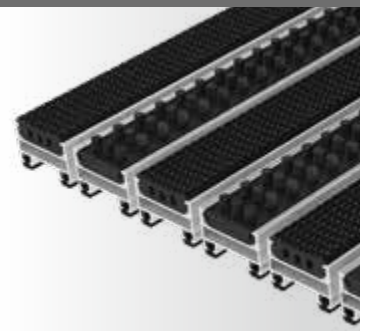

## Top Clean TREND® avec Profilé Brosses

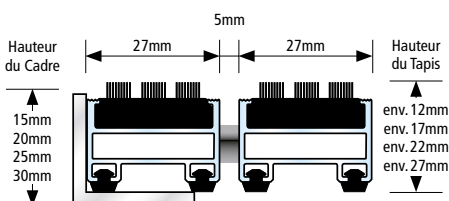

- Pour l'extérieur
- Recyclable
- Inoxydable

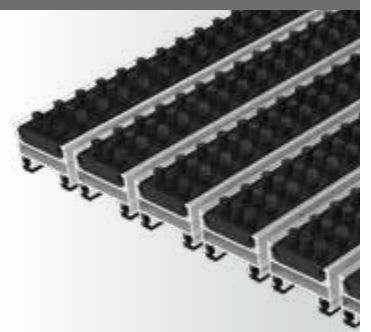

Tous les profilés avec isolation phonique très performante!



## TOP CLEAN TREND® XL POUR GRANDES ENTRÉES

Ce modèle, proposé en différentes finitions, est destiné aux grandes entrées, pour répondre à l'architecture du bâtiment. Les profilés finition caoutchouc ou finition brosses d'une largeur de 37 mm élimineront efficacement les saletés, et assureront un confort maximal lors du passage sur le tapis. Avec grattoirs en alternance, l'action de nettoyage s'en trouve renforcée. Livrable également avec rangées de brosses en alternance. Bonne isolation phonique, indéformable, enroulable et facile à nettoyer. Fabrication en toutes dimensions. Formes spéciales moyennant supplément.

<b>Profilé Aluminium</b>	Profilé aluminium résistants au gauchissement (alliage EN AW 6060, épaisseur de paroi jusqu'à 1,5 mm) pose sur surface parfaitement plane.
<b>Surface / Combinaisons</b>	Différentes finitions sont proposées, finitions qui peuvent être combinées entre elles: <ul style="list-style-type: none"> <li>• Caoutchouc anti dérapant (EPDM), strié dans les 2 sens, robuste et résistants aux UV d'après <a href="#">DIN 7863</a>, réaction au feu Cfl-s1 d'après <a href="#">DIN EN 13501-1</a>.</li> <li>• Rangée de brosses polyamide 6.</li> <li>• Profilé brosses polyamide 6, très résistantes. Norme anti dérapante R13 d'après <a href="#">DIN 51130</a>.</li> </ul>
<b>Base du Tapis</b>	Insert caoutchouc, isolant phonique permettant un passage sans bruit sur le tapis.
<b>Assemblage</b>	Câbles inox V2A Ø 2 mm pour la hauteur 17 mm, Câbles en acier zingué gainé de PVC pour la hauteur 22 mm.
<b>Verrouillage</b>	Boulons zingués et vis inox (anti corrosion).
<b>Ecart entre profilés</b>	5 mm. Rondelles d'écartement en caoutchouc souple.
<b>Coloris profilés</b>	Aluminium naturel. Sur demande, thermo-laquage des profilés selon coloris du nuancier RAL.

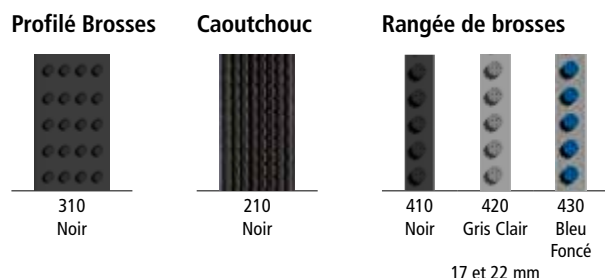

# TOP CLEAN TREND® XL CHOIX DES FINITIONS

## Top Clean TREND® XL avec Caoutchouc

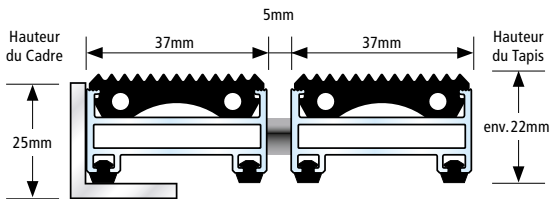

- Pour l'extérieur
- Passage handicapés
- Recyclable
- Inoxydable

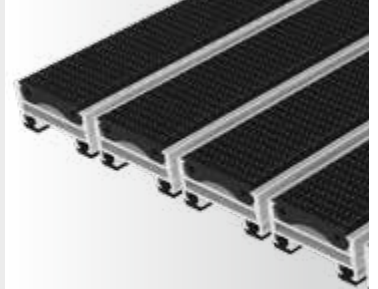

## Top Clean TREND® XL avec Caoutchouc et Rangée de brosses

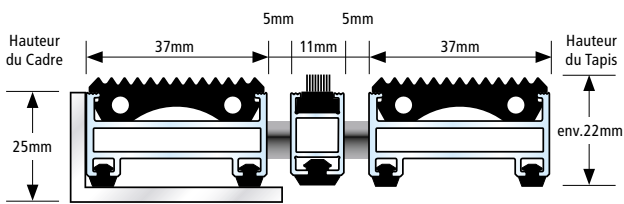

- Pour l'extérieur
- Passage handicapés
- Recyclable
- Inoxydable

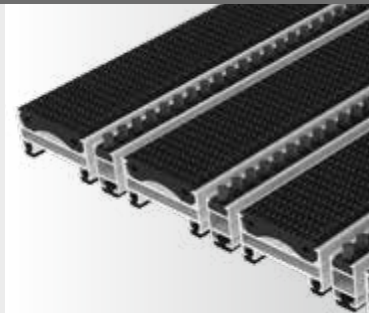

## Top Clean TREND® XL avec Caoutchouc et Profilé Brosses

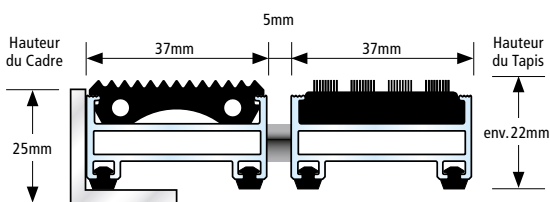

- Pour l'extérieur
- Recyclable
- Inoxydable

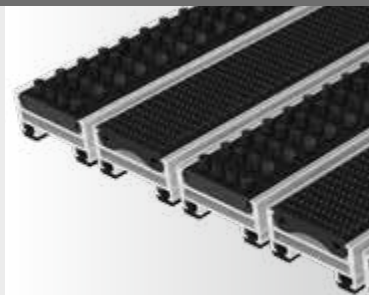

## Top Clean TREND® XL avec Profilé Brosses

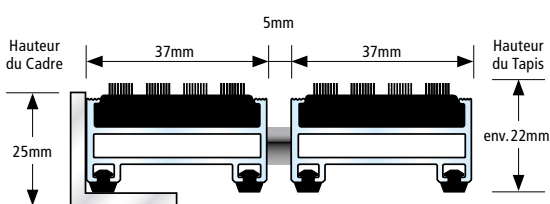

- Pour l'extérieur
- Recyclable
- Inoxydable



Tous les profilés avec isolation phonique très performante!



## TOP CLEAN STABIL POUR PASSAGE DE CHARGES LOURDES

Prévu pour le trafic très intense et les fortes sollicitations- transpalettes, autres chariots de transport- les profilés solides et indéformables, même en hauteur 10 mm, sont faits pour durer. Les finitions caoutchouc anti dérapant combinées avec les finitions brosses ou grattoirs en alternance retiennent parfaitement les saletés et l'humidité. Bonne isolation phonique, indéformable, enroulable et facile à nettoyer. Fabrication en toutes dimensions. Formes spéciales moyennant supplément.

<b>Profilé Aluminium</b>	Profilé aluminium résistants au gauchissement (alliage ENAW 6060-6063, épaisseur de paroi jusqu'à 2,5 mm) pose sur surface parfaitement plane (pose sur structure avec portants: écartement maxi 300 mm).
<b>Surface/ Combinaisons</b>	Différentes finitions sont proposées, finitions qui peuvent être combinées entre elles: <ul style="list-style-type: none"> <li>• Caoutchouc anti dérapant (EPDM), strié dans les 2 sens, robuste et résistants aux UV d'après <a href="#">DIN 7863</a>, réaction au feu hauteur 12 et 17 mm = Bfl-s1, hauteur 22 mm = Cfl-s1 d'après <a href="#">DIN EN 13501-1</a>.</li> <li>• Profilé brosses polyamide 6, très résistantes. Norme anti dérapante R13 d'après <a href="#">DIN 51130</a>.</li> </ul>
<b>Base du Tapis</b>	Insert caoutchouc, isolant phonique permettant un passage sans bruit sur le tapis.
<b>Assemblage</b>	Câbles inox V2A Ø 2 mm pour les hauteurs 12 et 17 mm, Câbles inox V2A Ø 3 mm pour les hauteurs 22 mm.
<b>Verrouillage</b>	Boulons zingués et vis inox (anti corrosion).
<b>Ecart entre profilés</b>	5 mm. Ecartement 3 mm pour les portes automatiques d'après <a href="#">DIN 18650</a> . Rondelles d'écartement en caoutchouc souple.
<b>Coloris profilés</b>	Aluminium naturel. Sur demande, thermo-laquage des profilés selon coloris du nuancier RAL.

#### Profilé Brosses

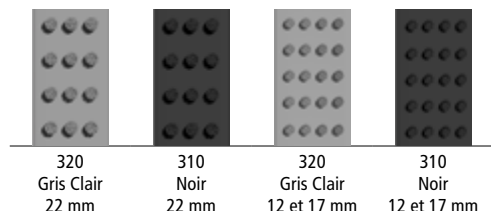

#### Caoutchouc





# TOP CLEAN STABIL CHOIX DES FINITIONS

## Top Clean STABIL avec Caoutchouc

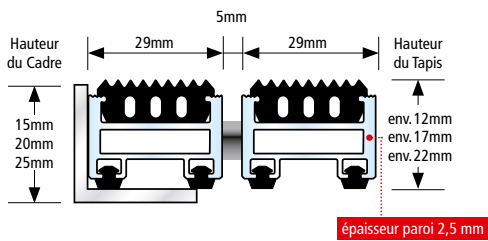

- Pour l'extérieur
- Passage handicapés
- Pour passage transpalette
- Recyclable
- Inoxydable

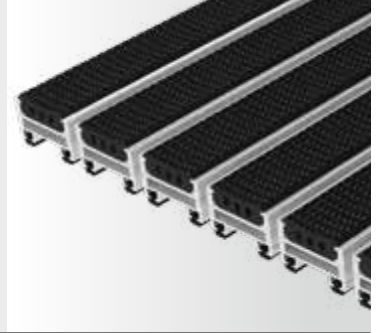

## Top Clean STABIL avec Caoutchouc et Profilé Brosses

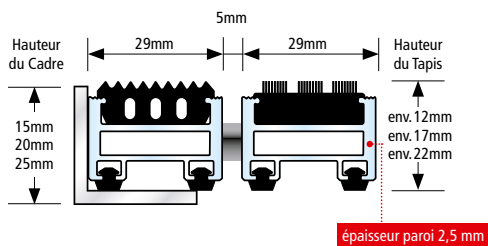

- Pour l'extérieur
- Pour passage transpalette
- Recyclable
- Inoxydable

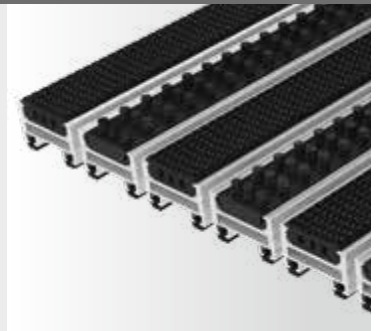

## Top Clean STABIL avec Profilé Brosses

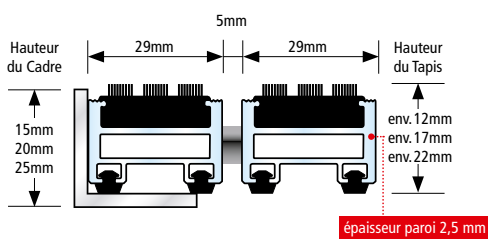

- Pour l'extérieur
- Pour passage transpalette
- Recyclable
- Inoxydable

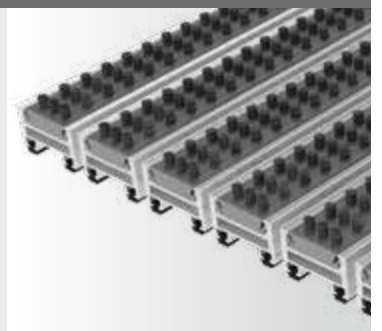

Tous les profilés avec isolation phonique très performante!



## TOP CLEAN STABIL XL POUR GRANDES ENTRÉES

Une barrière de protection très efficace contre les saletés et l'humidité, avec des profilés de largeur 39 mm, très résistants, pour les grandes surfaces à l'entrée, en harmonie avec l'architecture du bâtiment. La haute résistance aux charges lourdes en statique ou en dynamique est une garantie pour une utilisation dans la durée. Caoutchouc strié, profilés brosses, et grattoirs sont les finitions (anti dérapantes) proposées. Bonne isolation phonique, indéformable, enroulable et facile à nettoyer. Fabrications en toutes dimensions. Formes spéciales moyennant supplément.

<b>Profilé Aluminium</b>	Profilé aluminium résistants au gauchissement (alliage ENAW 6060, épaisseur de paroi jusqu'à 2,5 mm) pose sur surface parfaitement plane (pose sur structure avec portants: écartement maxi 300 mm).
<b>Surface / Combinaisons</b>	Différentes finitions sont proposées, finitions qui peuvent être combinées entre elles: <ul style="list-style-type: none"> <li>• Caoutchouc anti dérapant (EPDM), strié dans les 2 sens, robuste et résistants aux UV d'après <a href="#">DIN 7863</a>, réaction au feu Cfl-s1 d'après <a href="#">DIN EN 13501-1</a>.</li> <li>• Profilé brosses polyamide 6, très résistantes. Norme anti dérapante R13 d'après <a href="#">DIN 51130</a>.</li> </ul>
<b>Base du Tapis</b>	Insert caoutchouc, isolant phonique permettant un passage sans bruit sur le tapis.
<b>Assemblage</b>	Câbles inox V2A Ø 3 mm pour les hauteurs 22 et 27 mm.
<b>Verrouillage</b>	Boulons zingués et vis inox (anti corrosion).
<b>Ecart entre profilés</b>	5 mm. Rondelles d'écartement en caoutchouc souple.
<b>Coloris profilés</b>	Aluminium naturel. Sur demande, thermo-laquage des profilés selon coloris du nuancier RAL.

**Profilé Brosses**

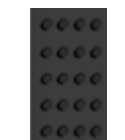

310  
Noir

**Caoutchouc**



210  
Noir

# TOP CLEAN STABIL XL CHOIX DES FINITIONS

## Top Clean STABIL XL avec Caoutchouc

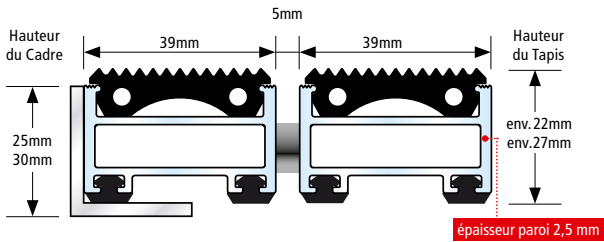

- Pour l'extérieur
- Passage handicapés
- Pour passage transpalette
- Recyclable
- Inoxydable

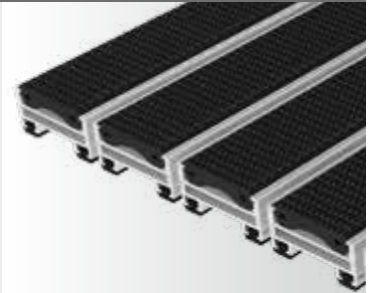

## Top Clean STABIL XL avec Caoutchouc et Profilé Brosses

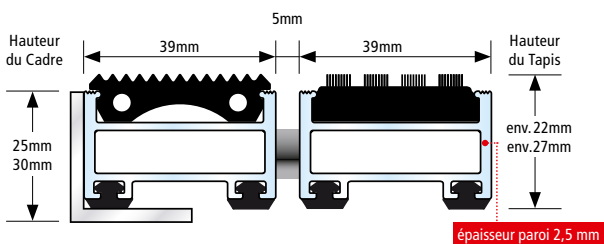

- Pour l'extérieur
- Pour passage transpalette
- Recyclable
- Inoxydable

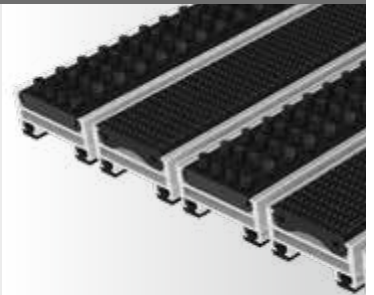

## Top Clean STABIL XL avec Profilé Brosses

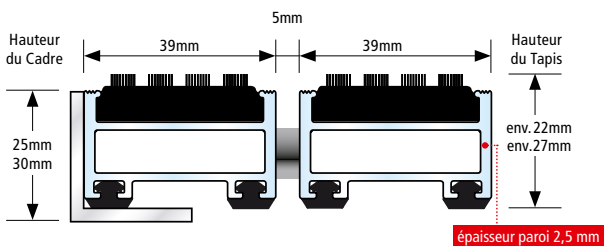

- Pour l'extérieur
- Pour passage transpalette
- Recyclable
- Inoxydable



Tous les profilés avec isolation phonique très performante!



## TOP CLEAN OBJEKT POUR CONTRAINTES EXTRÊMES

Des tests poussés ont démontré que ce modèle avec des profilés de 40 mm de largeur résiste aux contraintes extrêmes et aux charges très lourdes. Le passage de tous types de chariots pour le transport ne pose aucun problème en particulier à l'extérieur des portes d'entrée des centres commerciaux, dans les aéroports ou dans les gares. La finition profilés brosses est particulièrement efficace pour nettoyer et ressuyer les semelles. En les combinant avec des profilés finition caoutchouc, l'efficacité n'en est que renforcée.

<b>Profilé Aluminium</b>	Profilé aluminium résistants au gauchissement (alliage ENAW 6060, épaisseur de paroi jusqu'à 3,0 mm) pose sur surface parfaitement plane (pose sur structure avec portants: écartement maxi 300 mm).
<b>Surface / Combinaisons</b>	Différentes finitions sont proposées, finitions qui peuvent être combinées entre elles: <ul style="list-style-type: none"> <li>• Caoutchouc anti dérapant (EPDM), strié dans les 2 sens, robuste et résistants aux UV d'après <a href="#">DIN 7863</a>, réaction au feu Cfl-s1 d'après <a href="#">DIN EN 13501-1</a>.</li> <li>• Profilé brosses polyamide 6, très résistantes. Norme anti dérapante R13 d'après <a href="#">DIN 51130</a>.</li> </ul>
<b>Base du Tapis</b>	Insert caoutchouc, isolant phonique permettant un passage sans bruit sur le tapis.
<b>Assemblage</b>	Câbles inox V2A Ø 3 mm.
<b>Verrouillage</b>	Boulons zingués et vis inox (anti corrosion).
<b>Ecart entre profilés</b>	5 mm. Rondelles d'écartement en caoutchouc souple.
<b>Coloris profilés</b>	Aluminium naturel. Sur demande, thermo-laquage des profilés selon coloris du nuancier RAL.

**Profilé Brosses**

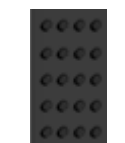

310  
Noir

**Caoutchouc**



210  
Noir



# TOP CLEAN OBJEKT CHOIX DES FINITIONS

## Top Clean OBJEKT avec Caoutchouc

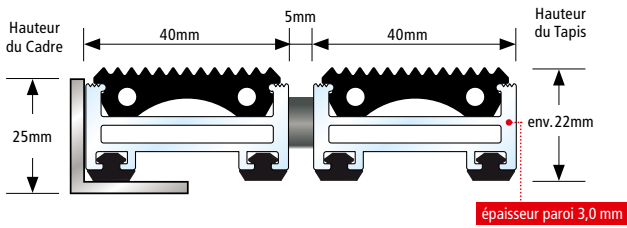

- Pour l'extérieur
- Passage handicapés
- Pour passage transpalette
- Pour passage chariot élévateur
- Recyclable
- Inoxydable

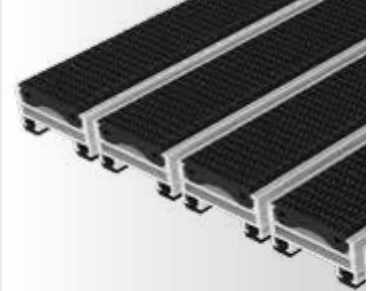

## Top Clean OBJEKT avec Caoutchouc et Profilé Brosses

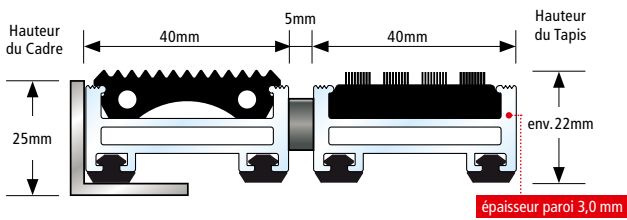

- Pour l'extérieur
- Pour passage transpalette
- Pour passage chariot élévateur
- Recyclable
- Inoxydable

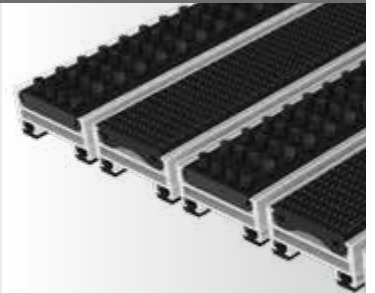

## Top Clean OBJEKT avec Profilé Brosses

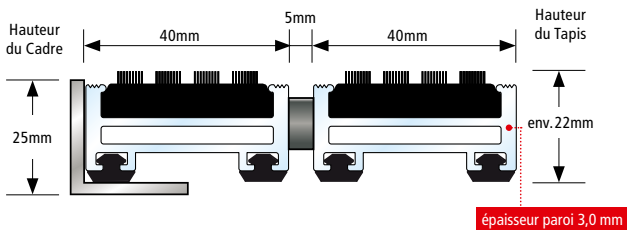

- Pour l'extérieur
- Pour passage transpalette
- Pour passage chariot élévateur
- Recyclable
- Inoxydable



Tous les profilés avec isolation phonique très performante!



# TOP CLEAN HIGH POUR CHARGES LOURDES ET FORTES SOLLICITATIONS

Avec une épaisseur aluminium de 2,5mm, les profilés de largeur 42 mm ont tout particulièrement été étudiés pour le passage de charges lourdes. Pour ces raisons, ce modèle convient avant tout aux entrées avec plus de 5000 passages par jour. La solidité de ce profilé HIGH est la garantie d'une longue durée d'utilisation, avec pour cette raison un aspect coût tout à fait intéressant. Efficacité accrue avec finition profilé brosses / caoutchouc en alternance. Bonne isolation phonique, indéformable, enroulable et facile à nettoyer. Fabrication en toutes dimensions. Formes spéciales moyennant supplément.

<b>Profilé Aluminium</b>	Profilé aluminium résistants au gauchissement (alliage ENAW 6060, épaisseur de paroi jusqu'à 2,5 mm) pose sur surface parfaitement plane (pose sur structure avec portants: écartement maxi 300 mm).
<b>Surface / Combinaisons</b>	Différentes finitions sont proposées, finitions qui peuvent être combinées entre elles: <ul style="list-style-type: none"> <li>• Caoutchouc anti dérapant (EPDM), strié dans les 2 sens, robuste et résistants aux UV d'après <a href="#">DIN 7863</a>, réaction au feu Cfl-s1 d'après <a href="#">DIN EN 13501-1</a>.</li> <li>• Profilé brosses polyamide 6, très résistantes. Norme anti dérapante R13 d'après <a href="#">DIN 51130</a>.</li> </ul>
<b>Base du Tapis</b>	Insert caoutchouc, isolant phonique permettant un passage sans bruit sur le tapis.
<b>Assemblage</b>	Câbles inox V2A Ø 3 mm.
<b>Verrouillage</b>	Boulons zingués et vis inox (anti corrosion).
<b>Ecart entre profilés</b>	5 mm. Rondelles d'écartement en caoutchouc souple.
<b>Coloris profilés</b>	Aluminium naturel. Sur demande, thermo-laquage des profilés selon coloris du nuancier RAL.

#### Profilé Brosses



320  
Gris Clair



310  
Noir

#### Caoutchouc



210  
Noir

# TOP CLEAN HIGH CHOIX DES FINITIONS

## Top Clean HIGH avec Caoutchouc

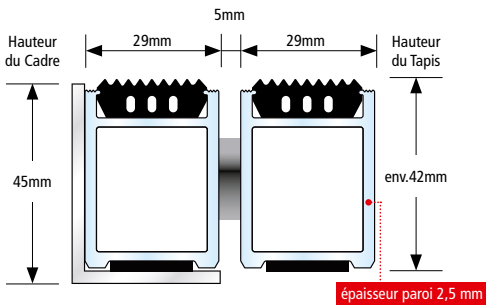

- Pour l'extérieur
- Passage handicapés
- Pour passage transpalette
- Pour passage chariot élévateur
- Recyclable
- Inoxydable

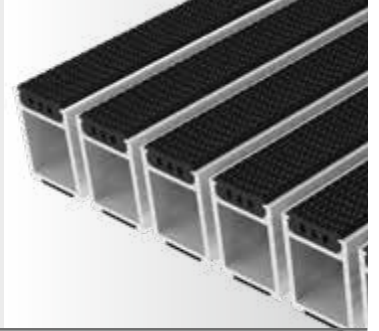

## Top Clean HIGH avec Caoutchouc et Profilé Brosses

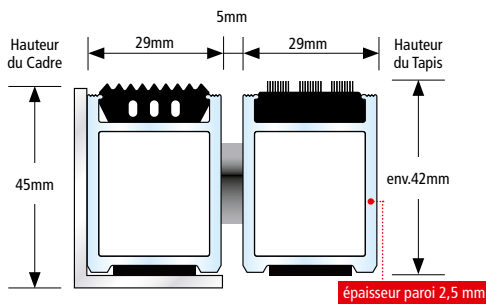

- Pour l'extérieur
- Pour passage transpalette
- Pour passage chariot élévateur
- Recyclable
- Inoxydable

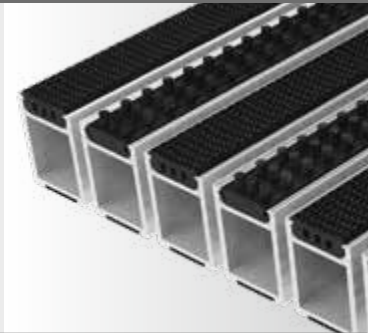

## Top Clean HIGH avec Profilé Brosses

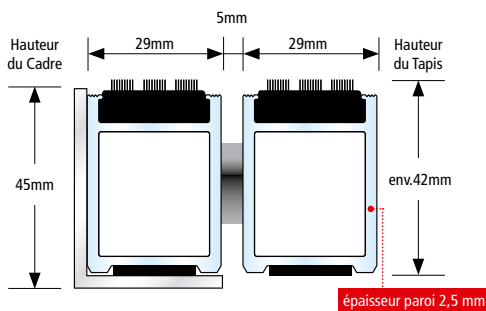

- Pour l'extérieur
- Pour passage transpalette
- Pour passage chariot élévateur
- Recyclable
- Inoxydable

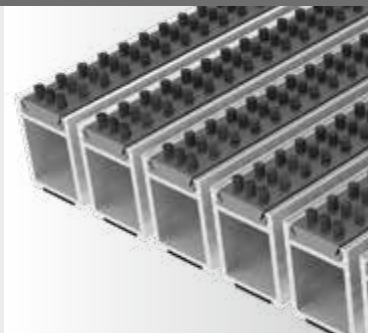

Tous les profilés avec isolation phonique très performante!



## TOP CLEAN BRUSH RANGÉE DE BROSSES

Design et efficacité combinés en un seul système. Récompensé avec le German Design Award 2016. Des profilés étroits finition rangée de brosses pour éliminer de grandes quantités de saletés. Plus particulièrement recommandés pour les semelles crantées, dans les stations de ski, à la campagne, pour les gymnases. Bonne isolation phonique, indéformable, enroulable et facile à nettoyer. Fabrication en toutes dimensions. Formes spéciales moyennant supplément.

<b>Profilé Aluminium</b>	Profilé aluminium résistants au gauchissement (alliage EN AW 6060, épaisseur de paroi jusqu'à 1,1 mm) pose sur surface parfaitement plane.
<b>Surface</b>	Rangées de brosses polyamide 6.
<b>Base du Tapis</b>	Insert caoutchouc, isolant phonique permettant un passage sans bruit sur le tapis.
<b>Assemblage</b>	Câble en inox V2A Ø 2 mm pour hauteur 17 mm, Câble en acier zingué gainé de PVC pour hauteur 22 mm.
<b>Verrouillage</b>	Boulons zingués et vis inox (anti corrosion).
<b>Ecart entre profilés</b>	5 mm. Rondelles d'écartement en caoutchouc souple.
<b>Coloris profilés</b>	Aluminium naturel. Sur demande, thermo-laquage des profilés selon coloris du nuancier RAL.

#### Rangée de brosses

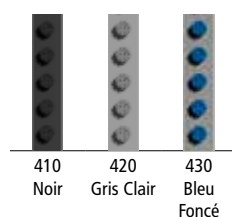

#### Top Clean BRUSH avec Rangée de brosses

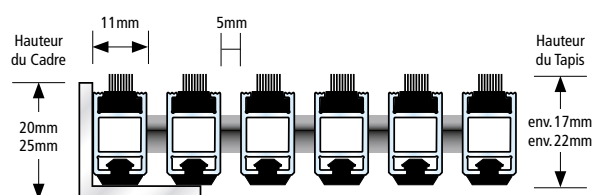

 Pour l'extérieur

 Recyclable



Tous les profilés avec isolation phonique très performante!





# 4

## SÉCURITÉ DANS LE HALL D'ENTRÉE

- 54 Safe Clean TREND: tapis de sécurité avec effet phosphorescent
- 56 Systèmes de guidage visuel et tactile pour hall d'entrée



**EFFET**  
PHOSPHORESCENT

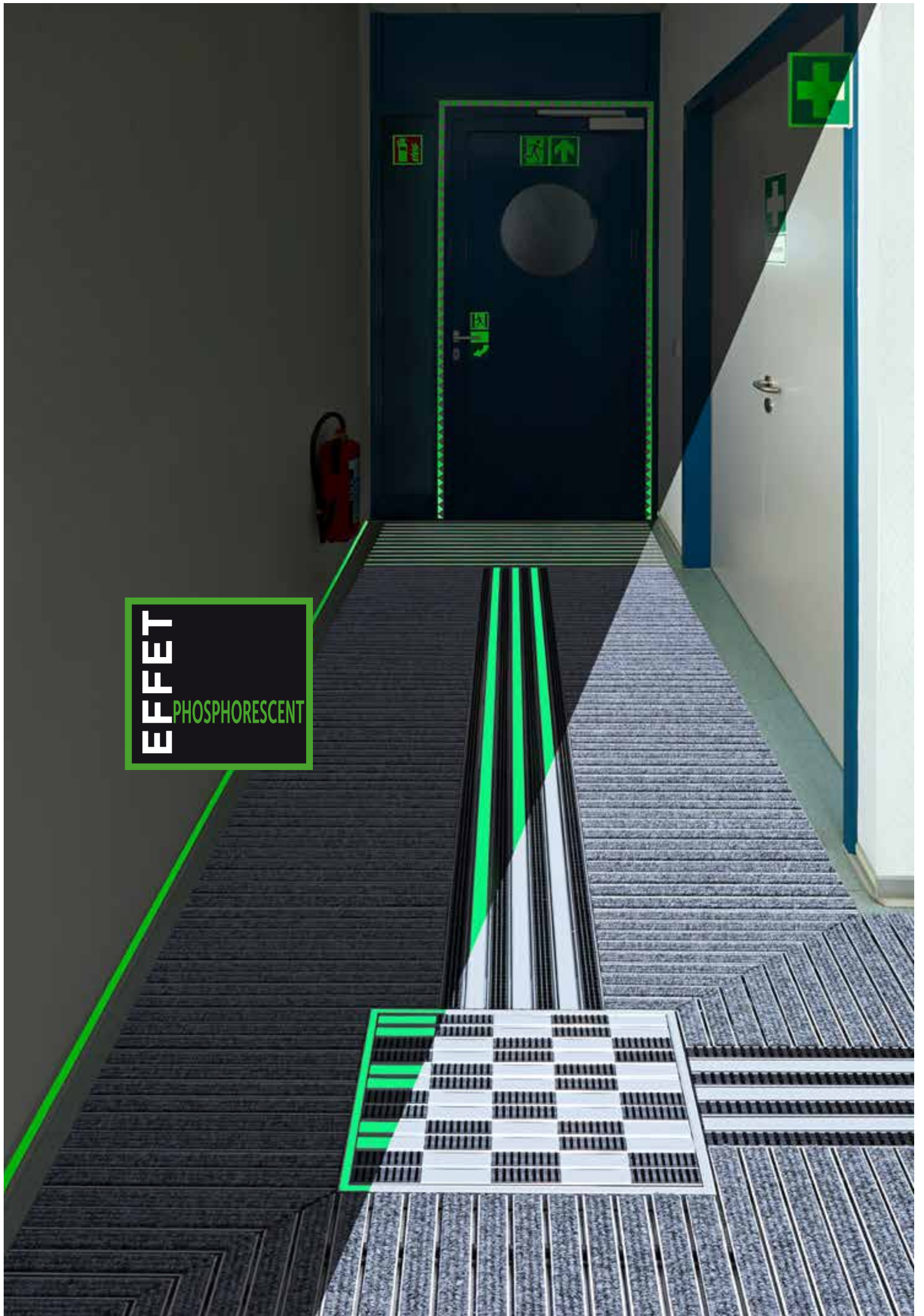

# SAFE CLEAN TREND

## TAPIS DE SÉCURITÉ AVEC EFFET PHOSPHORESCENT, COMBINÉ AVEC UN SYSTÈME DE GUIDAGE TACTILE

Le nouveau tapis de sécurité Safe Clean TREND destiné aux établissements recevant du public, a été développé pour proposer un concept global de sécurité. Un contraste frappant est ainsi obtenu entre les bandes blanches de sécurité et les autres composants du tapis d'entrée qui est ainsi bien repéré par les personnes malvoyantes. Il s'agit là d'un point important parce que la plupart du temps, le tapis d'entrée se distingue du revêtement de sol par le toucher.

En cas de panne brutale d'électricité, le Safe Clean TREND remplit pleinement sa mission: absorber et restituer l'énergie lumineuse dans l'obscurité grâce aux molécules phosphorescentes. Le tapis, qui reste visible, sert de guidage dans l'entrée ou vers la sortie de secours. La signalisation déjà en place-panneaux, bandes lumineuses au sol- est ainsi efficacement renforcée.





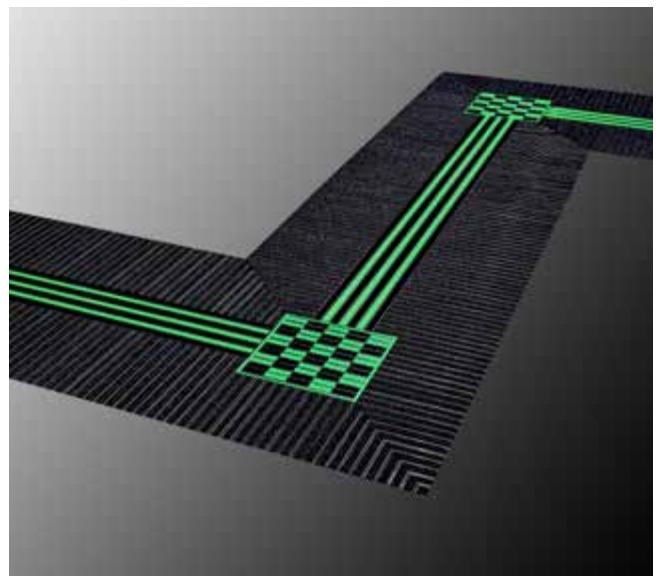
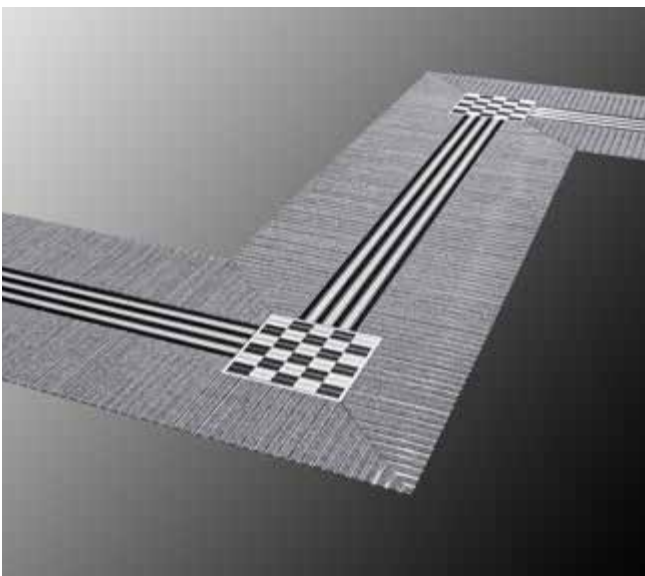

Guidage tactile: pour les personnes handicapées ou malvoyantes, les systèmes de guidage sont indispensables. A cet effet, les profilés de sécurité phosphorescents de notre modèle Safe Clean TREND peuvent être combinés aisément avec notre système de guidage tactile. Une aide à l'orientation perçue par plusieurs sens procure naturellement un haut niveau de sécurité dans le hall d'entrée. Le Safe Clean TREND a obtenu la récompense ICONIC AWARD – Best of the Best – dans la catégorie Intérieur Innovation.

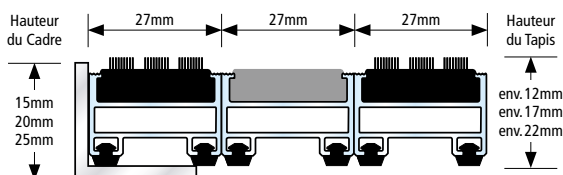
Nous nous tenons à votre disposition pour un conseil sur votre implantation; n'hésitez pas! Merci.



### Système de guidage Safe Clean TREND



-  Système de guidage tactile et visuel
-  Passage handicapés
-  Pour l'intérieur ou à l'extérieur sous
-  Pour l'extérieur
-  Recyclable
-  Inoxydable

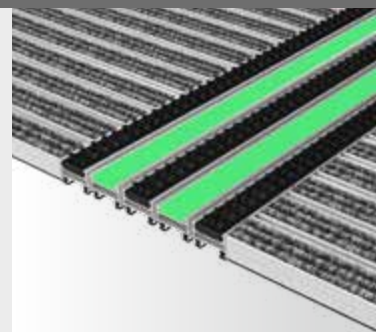

Tous les profilés avec isolation phonique très performante!





Visuelle und taktile Leitsysteme in den Fußmattensystemen helfen blinden und sehbehinderten Menschen, sich selbstständig zu orientieren und zu bewegen. Das Leitsystem ist in beliebiger Breite mit allen Profilen lieferbar. Die Kombination verschiedener Profile ist möglich. Unterschiedliche Mattenhöhen und Ausführungsvarianten stehen zur Wahl.



# SYSTÈMES DE GUIDAGE VISUEL ET TACTILE POUR HALL D'ENTRÉE

Il faut être conscient que dans tout bâtiment recevant du public, les guides visuels et les repères d'orientation sont indispensables. Pour les aveugles et les personnes malvoyantes il convient de compléter ces dispositifs à l'aide de guides tactiles. Pour faire en sorte que ces visiteurs puissent trouver leur chemin tout seul, sans aide, nous avons développé un système de sécurité basé sur un marquage d'orientation au sol.

En combinant les profilés Top clean avec des bandes de guidage au sol, il en résulte des solutions personnalisées qui sont sans obstacle sur le tapis. Pour le guidage, nous utilisons des profilés avec finitions différentes et de différentes couleurs, qui de surcroît sont posés en sens inverse des autres profilés, ceci pour renforcer le contraste. Ces aides tactiles à l'orientation sont repérées avec le pied ou la canne. Les informations sont ainsi captées par plusieurs sens et la sécurité s'en trouve renforcée.

## Le système de guidage peut être combiné avec tous les modèles de profilés

La conception de notre système de guidage suivant la norme DIN 18040-1-sans obstacle- peut être adaptée à tout type d'architecture. En effet, la combinaison entre eux de tous les profilés de la large gamme TOP CLEAN est possible. Un choix important de finitions avec reps, grattoirs, rangées de brosses et profilés brosses est proposé, avec de nombreux coloris. Il en va de même pour les hauteurs de tapis. Vous voudrez également noter que les profilés aluminium peuvent être thermo laqués suivant les coloris du nuancier RAL.





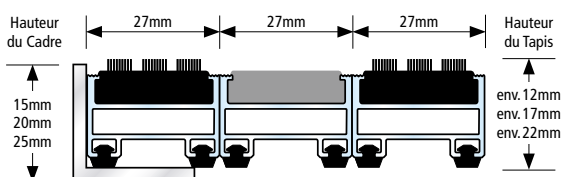

## Fabrication sur mesure pour l'intérieur et l'extérieur

La gamme TOP CLEAN propose des solutions, avec fabrication sur mesure, dans toutes les dimensions, pour passage normal et trafic intense, tant pour l'intérieur que pour l'extérieur. Les formes spéciales avec découpes en biais ou arrondis sont exécutées sur demande. L'isolation phonique est assurée en sous face grâce aux bandes de caoutchouc intégrées sur toute la longueur de chaque profilé.



## Système de guidage Top Clean TREND®



-  Système de guidage tactile et visuel
-  Passage handicapés
-  Pour l'intérieur ou à l'extérieur sous
-  Pour l'extérieur
-  Recyclable
-  Inoxydable

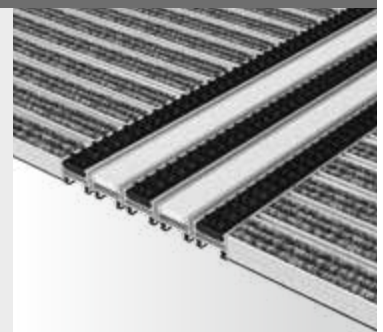

Tous les profilés avec isolation phonique très performante!











# 5

## DESIGN DANS LE HALL D'ENTRÉE

- 61 Top Clean TREND® CURVE efficacité et design innovant
- 62 Tapis d'entrée et charte graphique
- 63 Logo sur profilé inox
- 63 Logo lumineux sur profilé inox- technique LED
- 64 Thermolaquage des profilés
- 64 Anodisation des profilés

# ROBINSONS ORCHARD

Pour respecter les souhaits de l'architecte, un tapis circulaire très design sera retenu. Les profilés peuvent être cintrés à partir d'un rayon de 60 cm. La combinaison reps, profilé brosses donne d'excellents résultats pour éliminer les saletés.



# TOP CLEAN TREND® CURVE

## EFFICACITÉ ET DESIGN INNOVANT

Fabrication de tapis à profilés cintrés dans toutes les dimensions avec finitions sur demande. Reps, profilés brosses ou caoutchouc pour l'intérieur ou l'extérieur. Très efficace, avec design original pour rehausser l'esthétique de l'entrée. Egalement disponible dans la version Top Clean STABIL CURVE pour le passage de charges lourdes. Isolation phonique, indéformable, facile à nettoyer. Non enroulable.

<b>Profilé Aluminium</b>	Profilé aluminium résistants au gauchissement (alliage ENAW 6060-T66, épaisseur de paroi jusqu'à 1,5mm) pose sur surface parfaitement plane.
<b>Surface</b>	Plusieurs finitions possibles, qui peuvent être combinées entre elles: <ul style="list-style-type: none"> <li>• Reps: fibre polypropylène, très résistante à l'usure et aux UV, norme anti dérapante R11 d'après <b>DIN 51130</b>.</li> <li>• Profilé brosses polyamide 6, très résistant, norme anti dérapante R13 d'après <b>DIN 51130</b>.</li> <li>• Sur demande: caoutchouc anti dérapant (EPDM), strié dans les 2 sens, robuste et résistants aux UV d'après <b>DIN 7863</b>, résistance au feu hauteur 17 mm = Bfl-s1, hauteur 22 mm = Cfl-s1 d'après <b>DIN EN 13501-1</b>.</li> </ul>
<b>Base du Tapis</b>	Insert caoutchouc, isolant phonique permettant un passage sans bruit sur le tapis.
<b>Assemblage</b>	Câbles inox V2A Ø 2 mm pour la hauteur 17 mm, Câbles en acier zingué gainé de PVC pour la hauteur 22 mm.
<b>Verrouillage</b>	Boulons zingués et vis inox (anti corrosion).
<b>Ecart entre profilés</b>	4 mm. Rondelles d'écartement en caoutchouc souple.
<b>Dimensions</b>	Fabrication sur mesure, selon rayon minimum de 60 cm, et longueur profilé maximum 300 cm.
<b>Coloris profilés</b>	Aluminium naturel.

EGALEMENT DISPONIBLE EN MODÈLE STABIL

Coloris · Autres coloris: voir page 20

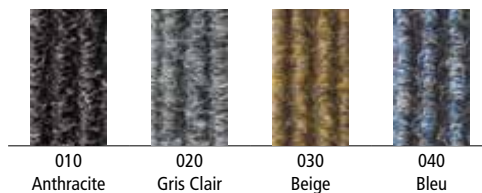

Profilé Brosses

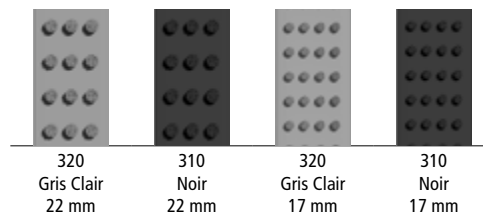

Caoutchouc

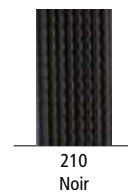

Coloris reproduits sous réserve des contraintes techniques.

### Top Clean TREND® CURVE

Modèle Top Clean TREND®

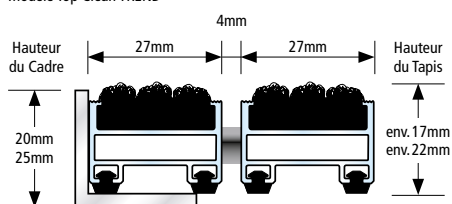

- Pour l'intérieur ou à l'extérieur sous abri
- Pour l'extérieur
- Passage handicapés
- Recyclable
- Inoxydable

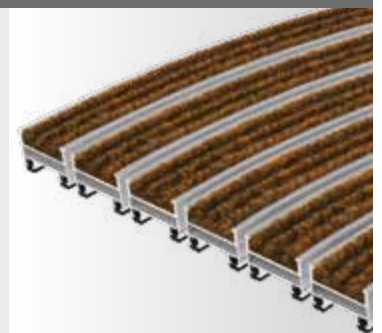

Tous les profilés avec isolation phonique très performante!





# TAPIS D'ENTRÉE ET CHARTE GRAPHIQUE

Le hall d'entrée est le reflet de l'identité de l'entreprise et de ses valeurs. Et une bonne impression dès l'entrée est essentielle pour assurer un certain bien être aux visiteurs. Tout doit être parfaitement étudié- l'agencement, l'éclairage, la décoration- mais la propreté est très importante également. Et dans ce domaine, un tapis d'entrée efficace pour éliminer la saleté va jouer un rôle déterminant. Pour renforcer l'image de l'entreprise, nos tapis dans le hall d'accueil doivent impérativement respecter la charte graphique de l'entreprise. Nous avons développé différentes techniques qui permettent d'incruster des lettres avec la police appropriée et un logo dans un tapis Top Clean.

Ce savoir-faire permet de proposer, pour les établissements recevant du public, des solutions de signalisation bien visibles, avec des exécutions très expressives qui attirent l'attention dès l'entrée, par exemple dans les hôtels, les immeubles de bureaux ou les bâtiments administratifs.

Pour exécuter votre demande, il conviendra de nous fournir une photo ou un autre document (JPG, PDF, DXF). N'hésitez pas à demander conseil auprès de nos spécialistes.

### Forte résistance à l'usure des combinaisons reps

Un travail manuel minutieux nous permet d'intégrer au mieux logos, photos et autres motifs dans nos tapis d'entrée Premium Top Clean TREND finition reps. Pour ce faire nous utilisons un laser pour découper dans des bandes reps les éléments à incruster en respectant la forme et les coloris. Cette technique est proche de la technique marqueterie. **Seuls nos coloris sont utilisables (voir page 20)**. La taille des logos doit être compatible avec la taille du tapis. Au contraire d'une impression, le logo incrusté résistera à l'usure même avec des passages très fréquents sur celui-ci.

La simplicité du logo et du graphisme en favorisera la réalisation. Trop de détails, des dégradés de couleurs ou des ombres ne sont techniquement pas réalisables.

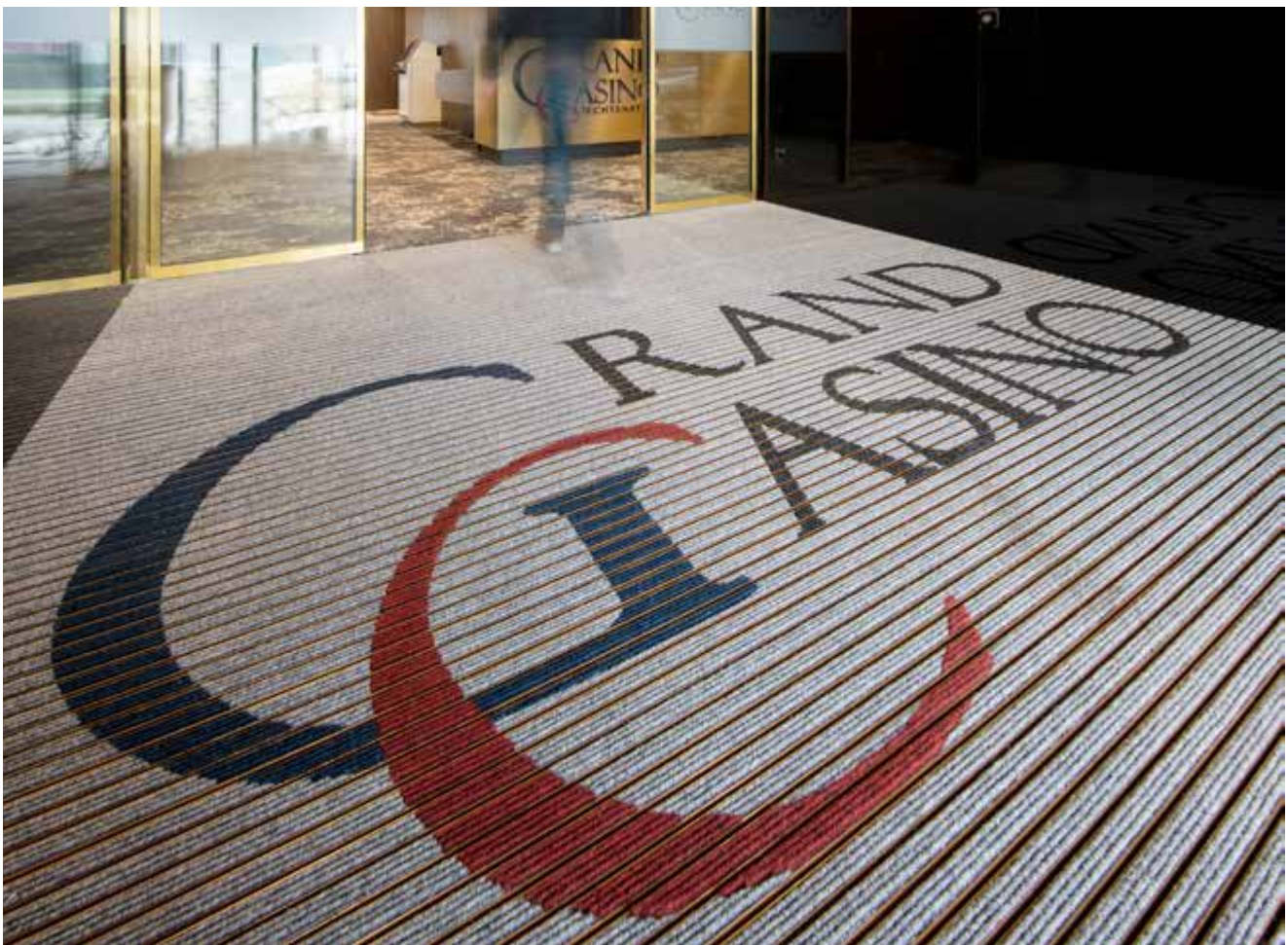

## LOGO SUR PROFILÉ INOX

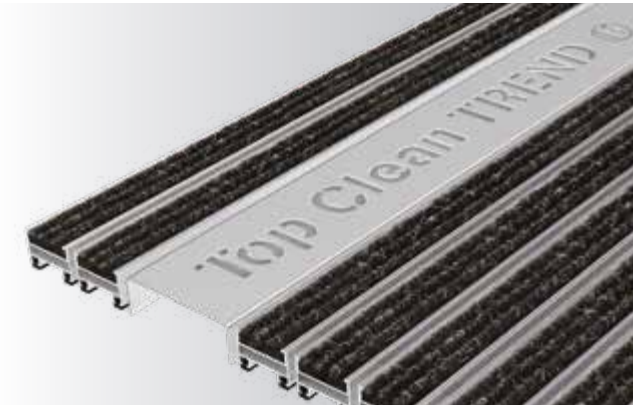

Une personnalisation dans le hall d'entrée est possible avec une découpe au laser dans un profilé Inox. L'inscription est au choix- un mot de bienvenue, un slogan, ou le nom de l'entreprise- avec la police et les caractères de l'entreprise. La réalisation se fera à l'aide d'une photo ou d'un document fourni.

Un champ supplémentaire pour, par exemple un sigle ou un logo, peut être rajouté. Cette plaque d'environ 60 mm de large est en acier au chrome nickel avec une finition très soignée. La dimension de ce champ supplémentaire ne doit pas dépasser 120 mm, l'inscription en elle même pouvant être réalisée sur un ou deux profilés Inox.

Une fine tôle est fixée à l'arrière du profilé Inox en sous face, tôle qui peut être thermo laquée à la demande du client, selon les coloris du nuancier RAL. Cette option profilé Inox avec logo est compatible avec tous les profilés des modèles Top Clean TREND et Top Clean STABIL.

## LOGO LUMINEUX SUR PROFILÉ INOX- TECHNIQUE LED

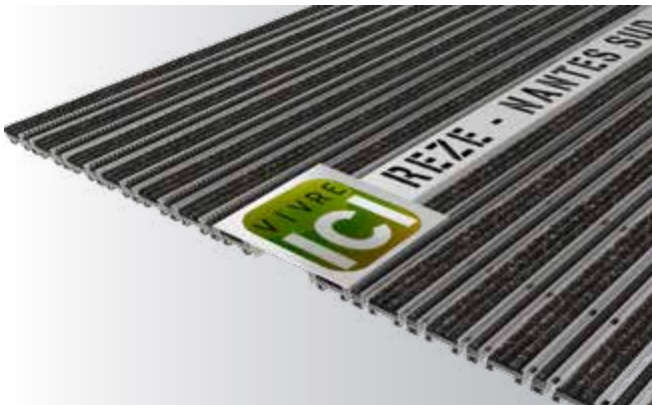

Une incrustation de plexiglas transparent dans les lettres, caractères ou logo découpés au laser avec un éclairage à l'arrière en utilisant la technique Led est le stade suprême d'une finition haut de gamme dans le domaine de la personnalisation. Une alimentation électrique avec le câblage approprié doit être prévue dans le cadre et sous le profilé inox.

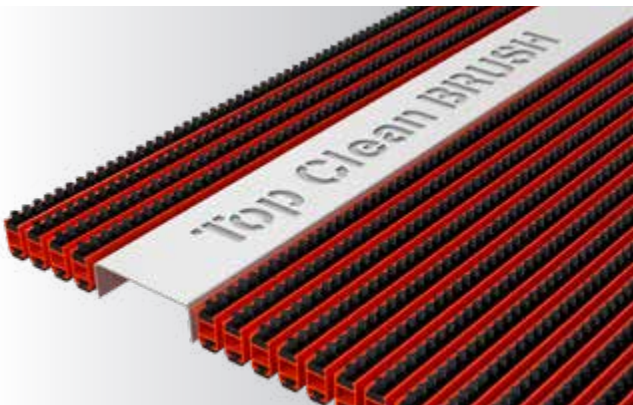



## THERMOLAQUAGE DES PROFILÉS

L'effet des couleurs ne peut être comparé avec aucun autre élément d'aménagement. Que ce soit en harmonie ou en contraste, les couleurs ont bien le pouvoir de créer l'atmosphère d'une pièce de façon marquée. Le thermo laquage des profilés selon tous les coloris du nuancier RAL nous ouvre des possibilités sans bornes pour concevoir des tapis que l'on remarque dès l'entrée. Laissez libre cours à votre imagination, nous concevons le tapis d'entrée qu'il vous faut.

En combinant les profilés thermo laqués avec les différents coloris du reps ou des brosses, de nombreuses possibilités sont offertes pour trouver le design approprié. Par exemple ton sur ton: des profilés noirs avec du reps noir, ou très contrasté, ce même profilé noir avec du reps rouge ou des grattoirs d'un rouge soutenu



## ANODISATION DES PROFILÉS

Un traitement de surface par anodisation renforce la dureté de l'aluminium en le protégeant des rayures. Cet ennoblement spécial assure également la protection contre la corrosion et pour cette raison, nos tapis à structure aluminium peuvent également être posés à l'extérieur ou dans un environnement avec produits chimiques. Ce traitement spécial est très avantageux, et son coût est à peine plus élevé qu'un thermo laquage.

Avec ce traitement de surface, la couleur est comprise dans la couche rapportée et ainsi résistera d'autant mieux à l'usure. Coloris standard: aspect métallique naturel ; autres coloris: couleur bronze d'aspect très clair à foncé, et noir. Pour les profilés de taille réduite d'autres coloris sont possibles.

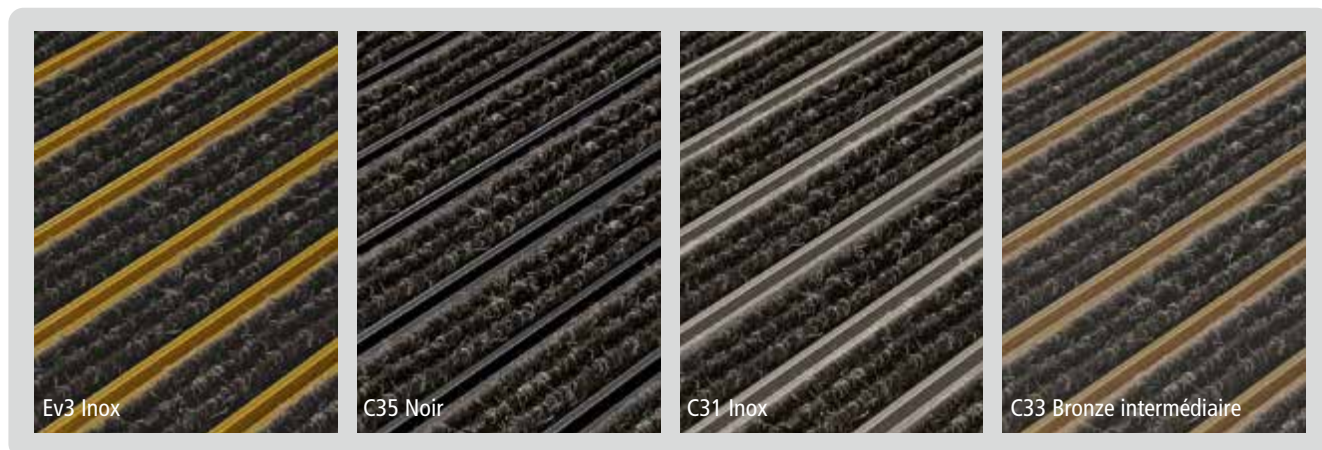

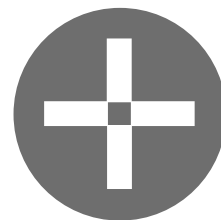

# 6

## ACCESSOIRES

- 66 Les cadres SPEZIAL
- 66 Rail de séparation
- 67 Mise en place des cadres
- 68 Rampe d'accès
- 69 Bac de récupération

## LES CADRES SPEZIAL

Nous conseillons vivement la mise en place d'un cadre. L'emplacement du tapis est ainsi parfaitement délimité et il sera plus facile de l'extraire de la fosse pour un nettoyage complet. Cadres, fixations d'angle et visserie sont en inox ou aluminium et résistent ainsi à la corrosion. Les cadres sont coupés à angle droit et percés pour faciliter la mise en place des éléments de fixation d'angle.

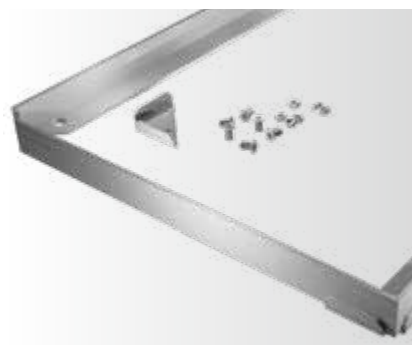

<b>Matériau</b>	Cadres en L, aluminium ou inox pressé à froid (avec bords arrondis). Livrés coupés sur mesure, non montés, avec équerres et vis de fixation.
<b>Utilisation</b>	Pour tapis Top Clean de hauteurs 12, 17, 22, 27 et 42 mm.
<b>Hauteurs</b>	15, 20, 25, 30 et 45 mm.
<b>Coloris</b>	Sur demande, thermo-laquage selon coloris du nuancier RAL (supplément: nous consulter).
<b>Découpes spéciales</b>	Biais, arrondis, autres formes géométriques irrégulières: nous consulter pour devis.



Cadre avec fixation d'angle et patte de scellement (non montées).



Fixations d'angle, pattes de scellement, visserie (livrées séparément, non montées).



Profilé rouge pour faciliter la mise en place de cadres de longueur supérieure à 2m.

## RAIL DE SÉPARATION

Conçu pour tous les tapis Top Clean en plusieurs parties, sans élément d'assemblage dans la longueur des profilés. Facilite la pose des tapis, surtout après l'opération de nettoyage. Livrable moyennant supplément.

<b>Matériau</b>	Rail de séparation en aluminium.
<b>Utilisation</b>	Pour Top Clean 17, 22 et 27 mm.
<b>Hauteurs</b>	20, 25 et 30 mm.
<b>Coloris</b>	Aluminium naturel. Sur demande et moyennant supplément, thermo-laquage selon coloris du nuancier RAL.



## MISE EN PLACE DES CADRES

- › Lors de sa mise en place, le cadre doit parfaitement affleurer avec le niveau du sol fini, de même la partie inférieure du cadre avec le fond de fosse sur lequel reposera le tapis et qui devra être plan, lissé et sans aspérité (voir croquis ci-dessous). **Important: la hauteur intérieur cadre doit correspondre à la hauteur du tapis.**
- › ATTENTION: pour les cadres de dimension supérieure à 2 m, un profilé rouge destiné à faciliter la pose du cadre et à vérifier sa position rectiligne, est systématiquement fourni (suivre les instructions précisées sur un croquis joint). Ce profilé rouge viendra renforcer le cadre au moment du durcissement de la chape du fond de fosse, ceci pour éviter toute déformation. Une fois le cadre bien positionné, ces aides à la pose sont retirées.
- › Les coupes à angle droit permettent un assemblage précis au niveau de chaque angle, et les éléments de fixation d'angle à visser fournis contribuent à la rigidité de l'assemblage. Pour les dimensions au-delà de 120 cm, des pattes de scellement sont rajoutées en complément.
- › Le soin apporté à la mise en place et au scellement du cadre vous permettra de poser le tapis dans les meilleures conditions (en respectant impérativement un jeu de 3 mm sur le pourtour, entre le cadre et le tapis).

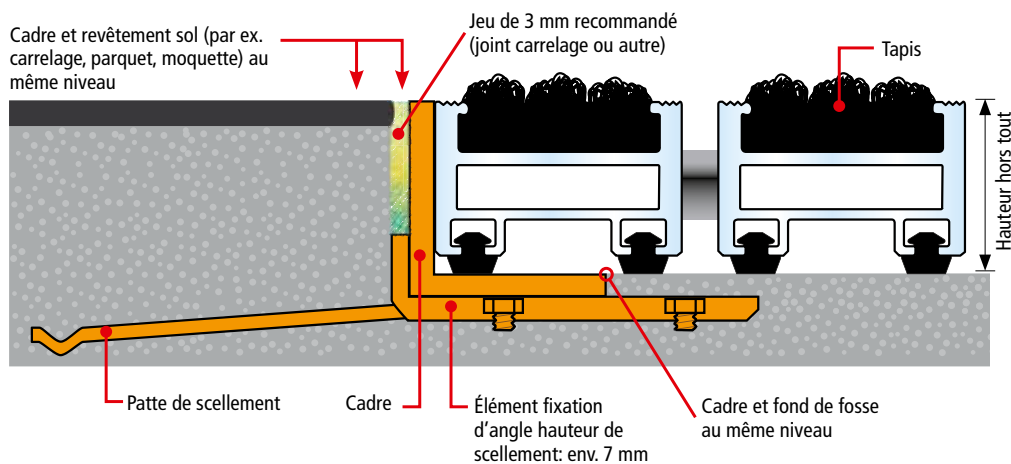

# RAMPE D'ACCÈS

La solution idéale en l'absence de fosse, pour une pose à même le sol. Rampe d'accès conçue pour les modèles Top Clean en hauteurs 10 mm et 17 mm. Mise en place rapide, qui assure un passage en toute sécurité pour les handicapés, les poussettes bébés, ...

<b>Matériau</b>	Profilé aluminium rigide, résistants au gauchissement, avec stries fines en surface (alliage ENAW 6060-T66).
<b>Utilisation</b>	Avec Top Clean 12 et 17 mm env.
<b>Coloris</b>	Aluminium naturel. Thermo-laquage sur demande, moyennant supplément, selon coloris nuancier RAL.
<b>Sous face</b>	Garniture caoutchouc mousse antidérapante.

## Montage des rampes

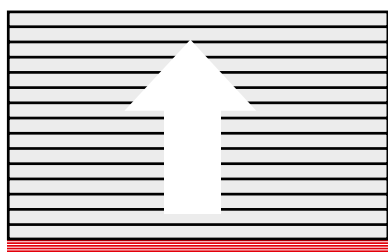

Sur un côté, longueur des profilés, la rampe sera fixée à l'essuie-pieds.

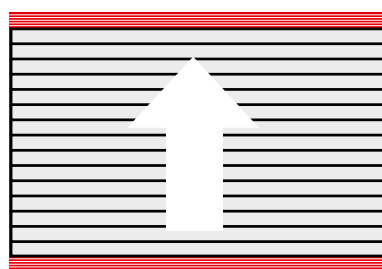

De part et d'autre du tapis, longueur des profilés, les deux rampes seront fixées à l'essuie-pieds.

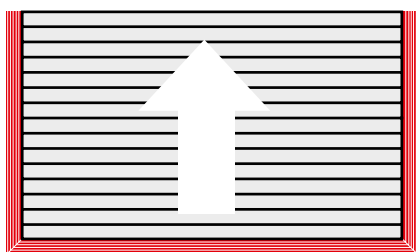

Entourage rampes sur 3 côtés; la rampe longueur des profilés sera fixée à l'essuie-pieds; les 2 autres rampes seront indépendantes du tapis et pourront être fixées au sol.

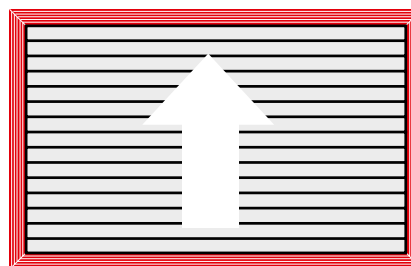

Entourage complet sur les 4 côtés; les 4 rampes seront assemblées comme un cadre et ne seront pas fixées à l'essuie-pieds.

## Rampe d'accès

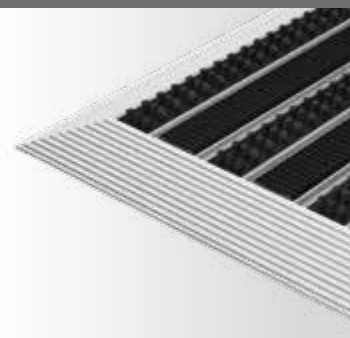
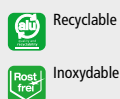
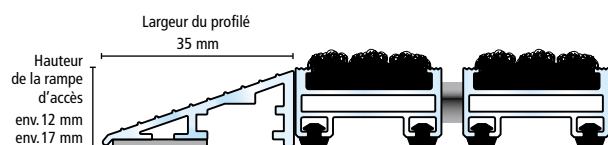



## BAC DE RÉCUPÉRATION

Le bac de récupération Inox ou aluminium facilite l'évacuation et la récupération de la saleté, mais sert avant tout au drainage des eaux de pluie. En général, dimensions du bac et dimensions du tapis sont identiques, mais rien n'empêche d'opter pour un bac plus grand. Les profilés porteurs soudés, et perpendiculaires au sens de marche, assureront une parfaite stabilité du tapis pour un passage en toute sécurité. Fabrication du bac en une seule partie jusqu'à 2900 mm de large et 1400 mm de long, en plusieurs parties au delà de ces dimensions.

<b>Matériau</b>	Inox V2A ou aluminium avec soudures, profilés porteurs en inox V2A ou aluminium (écartement maximum: 250 mm), découpe pour siphon. Sur le pourtour du bac: cadre en inox V2A ou aluminium.
<b>Utilisation</b>	Avec Top Clean STABIL 17 ou 22 mm, Top Clean OBJEKT 22 mm et Top Clean HIGH 42 mm.
<b>Dimensions</b>	Rectangulaire ou de forme spéciale avec fabrication sur mesure, le bac peut être réalisé en plusieurs parties, étanches entre elles, comprenant chacune une évacuation. Les différentes parties sont reliées entre elles par des profilés inox ou aluminium en U.
<b>Écoulement</b>	Au milieu du bac ou à l'endroit indiqué, avec siphon en inox de diamètre 60 mm. Tuyau de raccordement (1,5 pouces) pour écoulement, non fourni.
<b>Fabrication spéciale</b>	Pattes de scellement en aluminium ou inox fournies moyennant supplément. Bac inox ou aluminium, renforcé, pour permettre le passage de tire-palettes (supplément: nous consulter).



### Dimensions maxi pour bac monobloc

Matériau	Hauteur totale	Largeur	Longueur
Inox V2A ou aluminium	50 mm	2.900 mm	1.400 mm
Inox V2A ou aluminium	75 mm	2.850 mm	1.350 mm

Hauteurs intermédiaires sur demande.

Grandes dimensions: bac en plusieurs parties comprenant chacune une évacuation.

Prix: nous consulter.





AJBell  
Stadium

Lowry Outlet

BIBBY

5

Salford

TUGBY

24

Bell  
st smart

AJBell  
Stadium



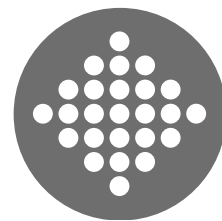

# 7

## TAPIS UNIVERSELS

- 72 MULTICLEAN tapis de propreté
- 73 LOGOCLEAN INDOOR tapis de propreté
- 74 ENTER tapis brosses reps
- 75 MASTER tapis brosses aiguilleté
- 76 KARO AS MINI caillebotis caoutchouc
- 77 KARO AS caillebotis caoutchouc
- 78 DOMINO caillebotis caoutchouc
- 79 WALK natte striée en caoutchouc

# MULTICLEAN TAPIS DE PROPRETÉ



Nos tapis de propreté d'entrée de gamme offrent un large éventail de spécifications différentes. Suivez nos recommandations pour une mise en place appropriée de nos tapis de propreté pour protéger vos sols plus longtemps, pour minimiser vos coûts de nettoyage, pour réduire les risques pour la santé et pour augmenter la sécurité. Grâce à leur longévité et à leur grande capacité de rétention des salissures, les tapis de propreté MULTICLEAN sont une priorité pour les zones très passantes telles que les entrées, les couloirs, les ascenseurs et les zones de réception.

<b>Caractéristiques</b>	<ul style="list-style-type: none"> <li>• Excellente performance d'absorption de la saleté.</li> <li>• Semelle en caoutchouc antidérapant.</li> <li>• Sans PVC.</li> <li>• Résistant à la lumière et aux couleurs.</li> <li>• Garantie de 11 ans contre la perte de couleur significative.</li> <li>• Lavables en machines jusqu'à 60° (votre laverie habituelle).</li> <li>• Made in Europe.</li> </ul>
<b>Utilisation</b>	Entrées, couloirs, ascenseurs, zones de réception, bureaux et autres.
<b>Matériau</b>	Surface: fibres nylon high twist • semelle: caoutchouc nitrile.
<b>Dimensions standards</b>	60 x 85 cm, 85 x 150 cm, 115 x 175 cm, 115 x 200 cm (dimensions spéciales sur mesure, moy. suppl.).
<b>Longueurs standards</b>	Toutes longueurs jusqu'à 400 cm (longueurs spéciales jusqu'à 700 cm, sur demande, moy. suppl.).
<b>Epaisseur</b>	Env. 10 mm.
<b>Poids</b>	2,40 kg/m <sup>2</sup> .
<b>Absorption saletés</b>	Jusqu'à 600 g/m <sup>2</sup> .
<b>Rétention eau</b>	Jusqu'à 3-4 l/m <sup>2</sup> .
<b>Normes / certificats</b>	EN 13501-1/Cfl-s1 antifeu • EN 14041 antistatique • NFSI high-traction.

## Coloris disponibles



Stone



Anthracite



# LOGOCLEAN INDOOR TAPIS DE PROPRETÉ



Tapis Logos et tapis publicitaires: une occasion unique d'adresser un message personnalisé à vos clients. Le sol est un support publicitaire non négligeable et souvent inexploité. Nous pouvons vous aider à en faire bon usage. Nous livrons des tapis innovants et personnalisés adaptés à vos besoins, pour chaque occasion, d'une qualité d'impression et avec un rendu des couleurs remarquable. Avec nos tapis LOGOCLEAN, vous pouvez laisser libre court à votre imagination: vous choisissez vos couleurs dans notre nuancier et vous nous soumettez votre projet de tapis personnalisé qui sera étudié et réalisé selon votre cahier des charges. Ce tapis remplira également efficacement sa fonction de nettoyage.

<b>Caractéristiques</b>	<ul style="list-style-type: none"> <li>• Excellente personnalisé.</li> <li>• Barrière anti saleté et absorption d'humidité.</li> <li>• Surface fibres nylon très résistantes.</li> <li>• Coloris spéciaux selon nuancier Pantone, HKS ou RAL moy. suppl.</li> <li>• Semelle antidérapante.</li> <li>• Formes spéciales possibles.</li> <li>• Lavables en machines jusqu'à 60° (votre laverie habituelle).</li> <li>• Made in Europe.</li> </ul>
<b>Utilisation</b>	Halls d'entrée et zones à l'intérieur, mettant en avant l'identité de l'entreprise, un point de vente, un message personnalisé.
<b>Matériau</b>	Surface: fibres nylon high twist • semelle: caoutchouc nitrile.
<b>Dimensions standards</b>	85 x 150 cm, 115 x 200 cm, 115 x 175 cm et 1 15 x 240 cm (dimensions spéciales sur mesure, nous consulter).
<b>Dimension surmesure</b>	Toutes longueurs jusqu'à 400 cm (longueurs spéciales jusqu'à 700 cm, nous consulter), toutes largeurs jusqu'à 200 cm.
<b>Epaisseur</b>	Env. 10 mm.
<b>Poids</b>	2,48 kg / m <sup>2</sup> .
<b>Absorption saletés</b>	Jusqu'à 600 g / m <sup>2</sup> .
<b>Rétention eau</b>	Jusqu'à 3 - 4 l / m <sup>2</sup> .
<b>Normes / certificats</b>	EN 13501-1 / Cfl-s1 antifeu • EN 14041 antistatique • NFSI high-traction.

## Coloris disponibles





# ENTER TAPIS BROSSES REPS

Utilisation recommandée pour l'intérieur (trafic normal). Solution économique pour mise en place dans une zone d'entrée en prolongement d'un tapis d'entrée Top Clean. Modèle très résistants avec surface gros ou fins deniers proposé en 2 coloris au choix. Livrable en toute dimensions et en rouleau.

<b>Matériau</b>	100% résistants aux UV, très résistant, Polypropylène. En hauteur 10 mm, la sous face est en caoutchouc souple, anti dérapant. Si nécessaire, le tapis peut être fixé au sol avec des bandes adhésives spéciales revêtement sol.
<b>Épaisseur</b>	Env. 7 et 10 mm.
<b>Dimensions</b>	Rouleau: épaisseur 10 mm: 24,2 m x 2 m, épaisseur 7 mm: 30,2 m x 2 m.
<b>Sur mesure</b>	Lors de la prise de mesure, nous vous demandons de prendre en compte une tolérance de fabrication de $\pm 10\%$ , ainsi les dimensions annoncées seront supérieures aux dimensions mesurées. Au-delà de 2 m de sens de passage, le tapis sera réalisé en 2 ou plusieurs parties.



## ENTER tapis reps

**gros deniers 10 mm**  
**Coloris standard**



010 Anthracite    020 Gris Clair

**fins deniers 7 mm**  
**Coloris standard**



010 Anthracite    020 Gris Clair

 pour l'intérieur ou  
à l'extérieur sous abri



Coloris reproduits sous réserve des contraintes techniques.

# MASTER TAPIS BROSSES AIGUILLETÉ

Usage à l'intérieur ou sous abri. Efficace, il s'agit là d'un excellent choix pour le nettoyage des semelles à l'entrée. En fibres aiguilletées, il absorbe l'humidité et retient les saletés. Livrable en toutes dimensions et formes géométriques suivant votre demande. Trois coloris au choix. Livraison à prix avantageux en rouleau de 12 x 2 m ou 12 x 1 m.

<b>Matériau</b>	Aiguilleté, fibres polypropylène, montées sur semelle mousse synthétique, souple.
<b>Épaisseur</b>	Env. 17 mm et 22 mm.
<b>Dimensions</b>	Rouleau de 12 m x 1 m ou 12 m x 2 m.



## MASTER tapis brosse aiguilleté

Coloris (hauteur 17 mm uniquement en anthracite)



Anthracite



Gris Clair



Beige

Coloris reproduits sous réserve des contraintes techniques.

 pour l'intérieur ou  
à l'extérieur sous abri



# KARO AS MINI ULTRAPLAT CAILLEBOTIS CAOUTCHOUC



Le modèle caillebotis KARO AS MINI, en caoutchouc très résistants aux intempéries, antidérapant, est le produit idéal pour répondre aux fortes sollicitations, dans les passages d'entrée à l'extérieur. Peut être mis en place quelle que soit la surface. Les picots en sous face assurent le drainage. La surface sans aspérité, avec des alvéoles est idéale pour le passage de vélos, de fauteuils roulants, de chariots, de valises à roulettes,.... Indéformables, robustes et facile à nettoyer. Livrables en toutes dimensions et formes géométriques.

<b>Matériau</b>	Caoutchouc plein, résistants à l'usure et aux intempéries.
<b>Surface</b>	Alvéoles nid d'abeilles.
<b>Fond</b>	Sous face avec picots pour faciliter l'évacuation d'eau.
<b>Coloris</b>	Noir.
<b>Base</b>	Structure ouverte.
<b>Hauteur</b>	Env. 10 mm.
<b>Dimensions standard</b>	Env. 150 x 100 cm.
<b>Sur mesure</b>	<ul style="list-style-type: none"> <li>– Toutes dimensions.</li> <li>– Grandes dimensions: réalisations en plusieurs parties, collées.</li> <li>– Formes spéciales selon croquis (par ex. triangle, trapèze, cercle).</li> </ul>
<b>Éléments d'assemblage</b>	En caoutchouc.

Important: préciser dimensions nettes caillebotis lors de la commande.

## CONNECT éléments d'assemblage

Les éléments d'assemblage relient les plaques KARO AS MINI entre elles pour réaliser des grandes surfaces (prévoir 3 Connects par mètre). Ces éléments d'assemblage se mettent en place et se remplacent facilement, manuellement, sans outil.

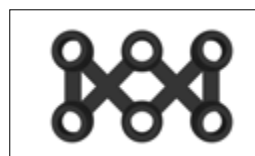

## KARO AS MINI caillebotis caoutchouc



# KARO AS CAILLEBOTIS CAOUTCHOUC



Caillebotis en caoutchouc plein, très résistants à l'usure et aux intempéries. Très efficaces pour le nettoyage des semelles, spécialement indiqués dans les zones humides et de montagne (neige). Peuvent être équipés en option de brosses rondes disponibles en Noir, Rouge, Vert, Jaune, Bleu ou Gris.. Indéformables, robustes, durables et faciles à entretenir. Livrables en toutes dimensions et toutes formes géométriques.

<b>Matériau</b>	Caoutchouc plein, résistants à l'usure et aux intempéries.
<b>Surface</b>	Alvéoles nid d'abeilles.
<b>Fond</b>	Sous face avec picots de 3 mm pour faciliter l'évacuation d'eau.
<b>Coloris</b>	Noir.
<b>Base</b>	Structure ouverte ou fermée.
<b>Hauteur</b>	Env. 22 mm.
<b>Dimensions standard</b>	Env. 119 x 98,5 cm et env. 150 x 100 cm.
<b>Sur mesure</b>	<ul style="list-style-type: none"> <li>– Toutes dimensions.</li> <li>– Grandes dimensions: réalisations en plusieurs parties, collées.</li> <li>– Formes spéciales selon croquis (par ex. triangle, trapèze, cercle).</li> </ul>
<b>Éléments d'assemblage</b>	En caoutchouc, uniquement pour caillebotis à fond ouvert (voir photos ci-dessous).

Important: préciser dimensions nettes caillebotis lors de la commande.

## Brosses rondes **EASYCLEAN** pour améliorer l'efficacité du nettoyage

<b>Matériau</b>	Insertion des brosses nylon 6. dans une base en plastique rigide.
<b>Coloris</b>	Noir, Rouge, Vert, Jaune, Bleu ou Gris.
<b>Quantité / M<sup>2</sup></b>	Env. 265 pièces.
<b>Disposition standard</b>	En quinconce, une alvéole sur 2 (éviter les alvéoles du pourtour).



## KARO AS caillebotis caoutchouc



# DOMINO CAILLEBOTIS CAOUTCHOUC



Ces caillebotis caoutchouc très résistants à l'usure présentent des caractéristiques intéressantes pour une utilisation avant tout à l'extérieur et dans les environnements humides. Par tout temps, leur action de nettoyage est très efficace. Au choix, en base ouverte ou fermée; quand il s'agit de grandes dimensions, les différentes parties d'un caillebotis peuvent être reliées entre elles (uniquement modèle base ouverte). Robustes et faciles à entretenir. Livrables en toutes dimensions et toutes formes.

<b>Matériau</b>	Caoutchouc plein, résistants à l'usure et aux intempéries.
<b>Surface</b>	Alvéoles nid d'abeilles.
<b>Fond</b>	Hauteur 22 mm avec picots de 3 mm pour faciliter l'évacuation d'eau. Hauteur 18 mm sans picot.
<b>Coloris</b>	Noir.
<b>Base</b>	Structure ouverte ou fermée.
<b>Hauteur</b>	Env. 18 ou 22 mm.
<b>Dimensions standard</b>	Env. 118 x 78 cm et env. 150 x 100 cm.
<b>Sur mesure</b>	– Toutes dimensions. – Grandes dimensions: réalisations en plusieurs parties, collées. – Formes spéciales selon croquis (par ex. triangle, trapèze, cercle).
<b>Éléments d'assemblage</b>	En caoutchouc, uniquement pour caillebotis à fond ouvert (voir photos ci-dessous).
<b>Brosses rondes</b>	Déconseillées pour le modèle DOMINO.

Important: préciser dimensions nettes caillebotis lors de la commande.

## CONNECT éléments d'assemblage

Les éléments d'assemblage relient les plaques KARO AS et DOMINO entre elles pour réaliser des grandes surfaces (prévoir 3 Connects par mètre). Ces éléments d'assemblage se mettent en place et se remplacent facilement, manuellement, sans outil.

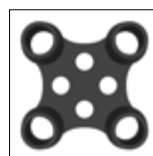

KARO AS

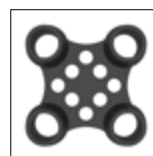

DOMINO



## DOMINO caillebotis caoutchouc

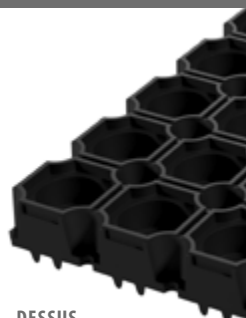
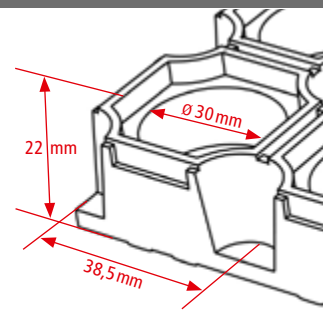

DESSUS

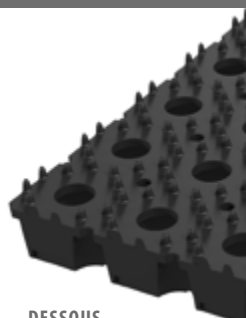

DESSOUS



ENROULABLE



# WALK NATTE STRIÉE EN CAOUTCHOUC



ÉGALEMENT LIVRABLE EN WALK EXTRA ÉPAISSEUR  
3 MM VERSION RÉSISTANCE À L'HUILE (25% NBR)

Idéale pour combler une différence de hauteur dans le fond de fosse. Protège efficacement les surfaces délicates et les outils. Recommandée pour équiper les véhicules, les servantes caisses à outils, les établis, les tables d'emballage.

<b>Matériau</b>	WALK: caoutchouc naturel (plein). WALK EXTRA: Caoutchouc nitrile résistants à l'huile (25% NBR).
<b>Surface</b>	Stries fines dans le sens de la longueur.
<b>Base</b>	Aspect granulé.
<b>Hauteur / Poids</b>	3 mm = 3,3 kg /m <sup>2</sup> , 4 mm = 4,5 kg /m <sup>2</sup> .
<b>Coloris</b>	Noir.
<b>Rouleau</b>	10 x 1 m.
<b>Dimensions spéciales</b>	Livraison dimensions sur mesure ou par emporte-pièce.



## WALK natte striée en caoutchouc



DESSUS



DESSOUS



ENROULABLE



FORMES SPÉCIALES





Tapis d'entrée grand trafic

**GEGGUS**®

**GEGGUS Schweiz AG**

Westring 2 // 5502 Hunzenschwil

Tel. + 41 62 897 60 01 // [info@geggus.ch](mailto:info@geggus.ch)

[www.geggus.ch](http://www.geggus.ch)